

VERS. 1.2

BENUTZERHANDBUCH
OWNER'S MANUAL



MARINE AUDIO



VMR303

WATER RESISTANT MEDIA RECEIVER

LIEFERUMFANG

- 1 x VMR303 Media Receiver mit Zierblende
- 1 x Anschlussstecker mit offenen Kabelenden
- 1 x USB-Verlängerungskabel
- 4 x Befestigungsschraube
- 1 x Benutzerhandbuch (Deutsch/Englisch)

EIGENSCHAFTEN

- Wasserfester 3-Zonen Media Receiver mit 6,7 cm (3") TFT Display
- Integrierter Audio-Verstärker mit 4 x 50 Watt Max. Ausgangsleistung
- Funktionen: Bluetooth® Audio Streaming / FM/DAB+ Radio /Media Player über USB Speicher / Kamera- und Videowiedergabe über Cinch Eingänge
- Eingänge: AUX L/R (Cinch) / Video (Cinch) / USB Anschluss / Kamera (Cinch), wird durch die braune Kamera-Steuerleitung aktiviert
- Ausgänge: Video (Cinch)
- Vorverstärkerausgänge: Front L/R (Cinch) / Heck L/R (Cinch) / Subwoofer (Cinch)
- Optionales Zubehör: VMR303C Fernbedienung mit Medien- und Zonensteuerung

TECHNISCHE DATEN

| Funktion | Band-Information | Frequenzbereich | Abgestrahlte Leistung | Empfang |
|-----------|---------------------|-----------------------|-----------------------|---------|
| FM Radio | – | 87,5 - 108 MHz | – | – |
| DAB Radio | Band III (5A – 13F) | 174 - 240 MHz | – | 95 dBm |
| Bluetooth | Version 5.0 | 2.400 MHz - 2.484 MHz | 0 dBm | – |

BESTIMMUNGSGEMÄSSE VERWENDUNG DES GERÄTS

Dieses Gerät ist für den Betrieb in einem Wasserfahrzeug mit einer Bordspannung von 12 Volt mit negativer Masse geeignet. Das Gerät ist gegen das Eindringen von Wasser und Staub geschützt (Schutzklasse ASTM B117, ASTM D4329, IP66).

ENTSORGUNG



Wenn Sie das Gerät entsorgen müssen, beachten Sie, dass keine elektronischen Geräte im Hausmüll entsorgt werden dürfen. Entsorgen Sie das Gerät in einer geeigneten Recyclinganlage gemäß den örtlichen Abfallbestimmungen. Konsultieren Sie gegebenenfalls Ihre örtliche Behörde oder Ihren Händler.

**Vertrieb:**

Audio Design Lautsprecher Vertriebs GmbH
Am Breilingsweg 3, DE-76709 Kronau/Deutschland

Hiermit erklärt die Audio Design Lautsprecher Vertriebs GmbH, dass das Gerät **VMR303** der Richtlinie **2014/53/EU** entspricht. Der vollständige Text der EU-Konformitätserklärung ist unter der folgenden Internetadresse verfügbar: www.esxaudio.de/marine/ce

ALLGEMEINE HINWEISE

Befolgen Sie immer die Anweisungen in diesem Handbuch, bevor Sie das Gerät verwenden. Bitte bewahren Sie dieses Handbuch zum späteren Nachschlagen auf.

- Alle registrierten Produktnamen, Warenzeichen und Marken sind Eigentum ihrer jeweiligen Besitzer.
- Dieses Benutzerhandbuch wurde mit größter Sorgfalt erstellt.
- Technische Änderungen und Irrtümer vorbehalten.
- Aufgrund der Weiterentwicklung dieses Geräts ist es möglich, dass die Informationen in diesem Handbuch unvollständig sind oder nicht mit dem Lieferstatus übereinstimmen.
- Im Allgemeinen sollte die Montage und Installation des Geräts von einem ausgebildeten und technisch versierten Spezialisten durchgeführt werden. Wenn Sie Probleme mit der Bedienung oder Installation des Geräts haben, wenden Sie sich an Ihren Fachhändler.

SICHERHEITSHINWEISE

Dieses Gerät ist mit empfindlicher Technik ausgestattet und sollte immer mit Vorsicht behandelt werden. Beachten Sie die folgenden Hinweise, um die Lebensdauer des Gerätes zu verlängern.

- Das Gerät ist ein weiterer elektrischer Verbraucher, der bei laufendem Motor betrieben werden muss, sonst wird die Bordbatterie entladen.
- Bitte verwenden Sie nur das mitgelieferte Originalzubehör. Sorgen Sie für eine ausreichende Befestigung des Gerätes mit dem mitgelieferten Installationszubehör.
- Stellen Sie sicher, dass alle Verbindungen ordnungsgemäß mit der richtigen Polarität verbunden sind.
- Versuchen Sie im Falle eines Defekts oder einer Fehlfunktion nicht, das Gerät selbst zu reparieren oder zu öffnen. Eine Reparatur sollte nur von geschultem und autorisiertem Personal durchgeführt werden.
- Halten Sie das Gerät und alle Zubehörteile von Kleinkindern fern.
- Halten Sie das Gerät und seine Komponenten von übermäßiger Hitze fern.
- Halten Sie das Gerät und seine Komponenten von übermäßiger Kälte fern.
- Verwenden Sie keine starken chemischen Reinigungsmittel, Lösungsmittel oder Wasser, um das Gerät zu reinigen. Verwenden Sie ein leicht angefeuchtetes Baumwolltuch mit weicher Oberfläche.
- Ersetzen Sie eine durchgebrannte Sicherung nur durch eine neue mit den gleichen Werten. Bevor Sie jedoch eine defekte Sicherung austauschen, überprüfen Sie zuerst, was die Ursache für den Kurzschluss ist. Falls die Sicherung erneut durchbrennt, besteht eine Fehlfunktion im Gerät. In diesem Fall sollten Sie sich an Ihren autorisierten Fachhändler wenden.

ANSCHLUSSDIAGRAMM

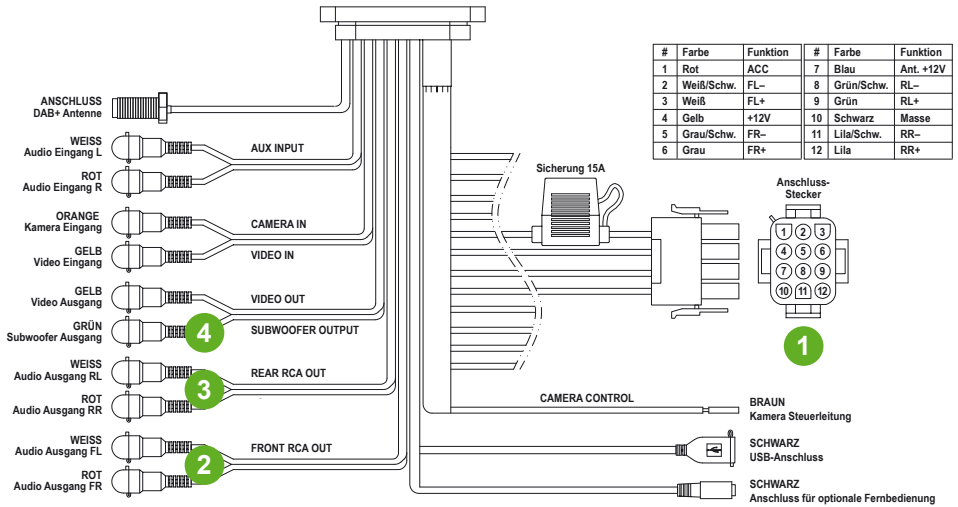

- 1** ZONE1 sind die über den Anschlussstecker angesteuerten Lautsprecher
- 2** ZONE2 sind die Cinch-Vorverstärker Audioausgänge FL/FR
- 3** ZONE3 sind die Cinch-Vorverstärker Audioausgänge RL/RR
- 4** ZONE4 ist der Cinch-Vorverstärker Audioausgang SUBWOOFER OUTPUT

ABMESSUNGEN IN MM

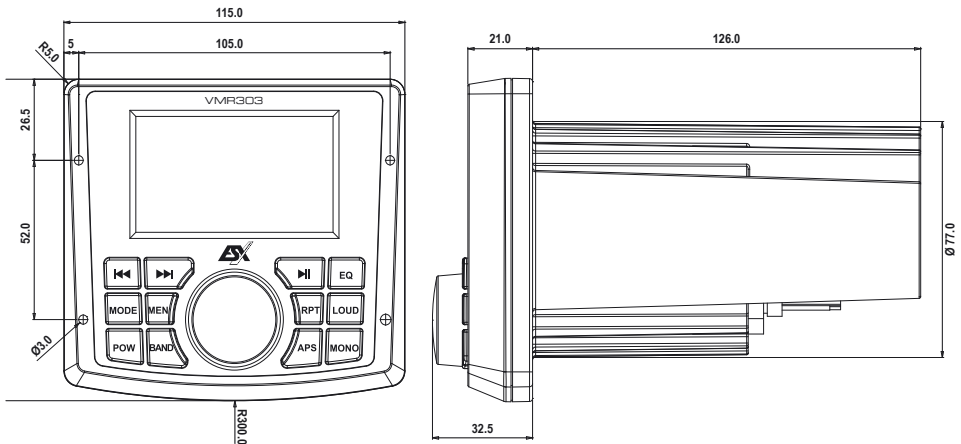

Bitte beachten sie folgende Arbeitsschritte bei der Montage des Geräts:

- 1 Montageort**

Suchen Sie zunächst einen geeigneten Montageort für das Gerät. Achten Sie darauf, dass das Gerät genügend Platz zur Montage hat. Die Einbaumaße finden Sie im Abschnitt „ABMESSUNGEN“. Montieren Sie das Gerät keinesfalls in der Nähe des Motors, um Störungen zu vermeiden.
- 2 Montageöffnung**

Nachdem Sie einen Montageort gefunden haben, müssen Sie ein kreisförmiges Loch mit einem Durchmesser von 77 mm schneiden.
- 3 Verkabelung**

Verkabeln und schließen Sie das Gerät wie unter „ANSCHLUSSDIAGRAMM“ beschrieben an. Schieben Sie dann das Gerät samt Verkabelung durch das Loch.
- 4 Funktionstest**

Bevor Sie die Montage abschließen, sollten Sie einen Funktionstest vornehmen.
- 5 Befestigung**

Das Gerät muss nun mit den 4 beiliegenden Selbstschneideschrauben befestigt werden.

Entfernen Sie vorsichtig die Zierblende am Gerät, indem Sie diese mittig rechts und links auf beiden Seiten ausklipsen. Legen Sie dann die Zierblende zur Seite.

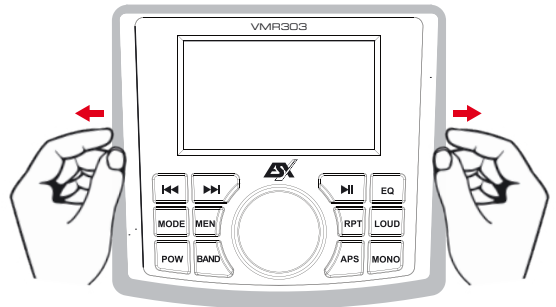

Achten Sie bei der Befestigung, dass das Gerät plan auf der Montagefläche anliegt,

Benutzen Sie die 4 beiliegenden Selbstschneideschrauben zur Befestigung des Geräts.

Achten Sie darauf, dass die Schrauben gut sitzen, aber beim Eindrehen nicht überdreht werden.

Klipsen Sie danach die Zierblende wieder auf das Gerät. Haken Sie diese zuerst an einer Seite ein.

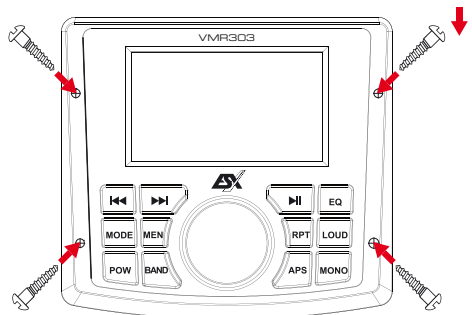



VMR303
Hauptgerät

| Bedienelement | Funktion |
|---------------|---|
| | Lautstärkereglер während der Medienwiedergabe Auswahlregler im Menü / Bestätigen mit Tastendruck Wiedergabemodus durch Tastendruck auswählen |
| | Vorheriger Sender / Titel |
| | Nächster Sender / Titel |
| | Wiedergabe starten / pausieren |
| MODE | Wiedergabemodus auswählen: DAB Radio > FM Radio > Bluetooth > USB > AUX IN |
| BAND | Frequenzbandauswahl FM1 / FM2 / FM3 im FM Radiobetrieb (kurz drücken) Senderliste im DAB Radiobetrieb öffnen (kurz drücken) Favoritenliste im DAB Radiobetrieb öffnen (2 x kurz drücken) Videos/Fotos im USB Menü vom Speichermedium abspielen (kurz drücken) Medienordner auf Speichermedium auswählen (länger als 2 Sek. drücken) |
| MEN | Hauptmenü: Unter können diverse Einstellungen vorgenommen werden |
| EQ | Audio-Einstellungen |
| RPT | Aktuellen Titel wiederholen an / aus |
| LOUD | Bass- und Höhenanhebung an / aus |
| POW | Anschalten (kurz drücken) Ausschalten (länger als 2 Sek. drücken) Stummschaltung an / aus (kurz drücken) |
| APS | Automatischer Sendersuchlauf im Radiobetrieb starten |
| MONO | Monowiedergabe an / aus |



VMR303C
Optionale Fernbedienung

| Bedienelement | Funktion |
|---------------|---|
| | Lautstärkereglер während der Medienwiedergabe Stummschaltung an / aus (kurz drücken) |
| | Vorheriger Sender / Titel |
| | Nächster Sender / Titel |
| | Wiedergabe starten / pausieren |
| MODE | Siehe oben |
| BAND | Siehe oben |
| ZONE1 | Lautstärke der ZONE 1 mit Drehregler einstellen |
| ZONE2 | Lautstärke der ZONE 2 mit Drehregler einstellen |
| ZONE3 | Lautstärke der ZONE 3 mit Drehregler einstellen |
| ZONE4 | Lautstärke der ZONE 4 (Subwoofer) mit Drehregler einstellen |

DAB+ DIGITALRADIO



Mit der Taste **APS** starten Sie den automatischen Sendersuchlauf. Alle verfügbaren DAB+ Sender befinden sich dann im Senderspeicher.

Durch kurzes Antippen der Tasten **◀◀** und **▶▶** können Sie den gewünschten Sender im Senderspeicher abwärts oder aufwärts auswählen.

Mit der Taste **BAND** können Sie die Senderliste öffnen, um mit dem Drehknopf **●** einen Sender auszuwählen (drehen und dann drücken).

Zum Speichern eines DAB+ Senders als Favorit drücken Sie die Taste **BAND 2 x** kurz, um mit dem Drehknopf **●** einen Speicherplatz auf **P1 - P18** auszuwählen. Drücken Sie dann zum Speichern erneut die Taste **BAND** bis der Sendername angezeigt wird. Insgesamt gibt es 18 Speicherplätze. Zum Aufrufen der Favoritenliste drücken Sie die Taste **BAND 2 x** kurz, um mit dem Drehknopf **●** einen Sender auszuwählen (drehen und dann drücken).

FM RADIO

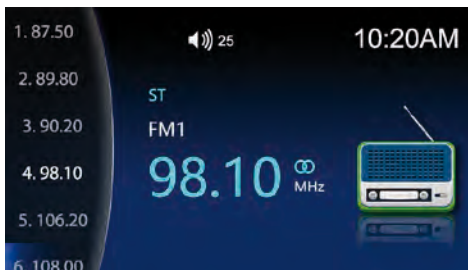

Mit der Taste **APS** starten Sie den automatischen Sendersuchlauf. Alle verfügbaren FM Sender befinden sich dann im Senderspeicher.

Durch kurzes Antippen der Tasten **◀◀** und **▶▶** können Sie den gewünschten Sender im Senderspeicher abwärts oder aufwärts auswählen.

Mit **BAND** können Sie die Senderspeicherplätze FM1, FM2 und FM3 anwählen.

BLUETOOTH®

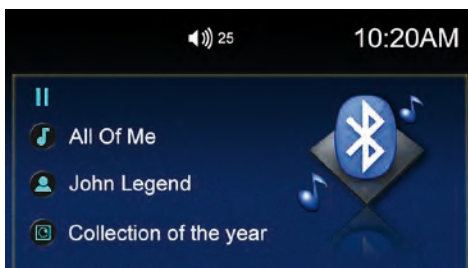

Aktivieren Sie die Bluetooth Funktion auf Ihrem Smartphone oder Tablet. Suchen Sie dann in der Geräteauswahl nach „**Marine Audio**“ und wählen dieses an. Die beiden Geräte verbinden sich dann automatisch, auch nach einem Neustart des Audiosystems.

Sollten Sie ein anderes Mobilgerät mit dem Media Receiver verbinden wollen, müssen Sie die aktuelle Bluetooth-Verbindung im Smartphone oder Tablet trennen.

Mit den Steuertasten **▶||**, **◀◀** und **▶▶** können Sie die Medienwiedergabe entsprechend steuern.

Es werden lediglich die Titel oder Playlist wiedergegeben, die augenblicklich gerade in ihrem Mobilgerät ausgewählt sind.

Falls die Steuertasten nicht funktionieren, sollten Sie ein Update an Ihrem Mobilgerät durchführen.

USB



Sollten Sie einen USB Speicherstick mit kompatiblen Medien-Dateien am Gerät angeschlossen haben, werden diese in numerischer bzw. alphabetischer Reihenfolge wiedergegeben,

Mit den Steuertasten **▶|**, **◀◀** und **▶▶** können Sie die Medienwiedergabe entsprechend steuern. Drücken Sie diese Tasten länger als 2 Sekunden, starten Sie den Schnelldurchlauf.

Sollten sich kompatible Video- oder Bilddateien auf dem USB-Speichermedium befinden, können Sie deren Wiedergabe mit der Taste „**BAND**“ starten.

AUX IN

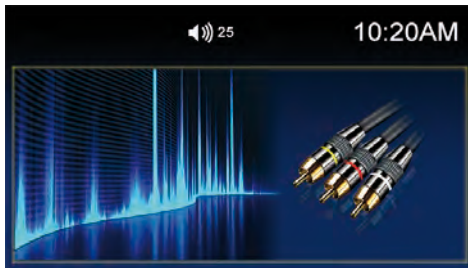

Sollten Sie eine externe Audiosignalquelle an **AUX INPUT** angeschlossen haben, wird diese in diesem Menü über das Soundsystem wiedergegeben.

Sollten Sie zusätzlich eine externe Videosignalquelle an **VIDEO IN** angeschlossen haben, wird das Videosignal hier angezeigt.

Die Steuerung ist ausschließlich über die externe Medienquelle möglich.

EQ

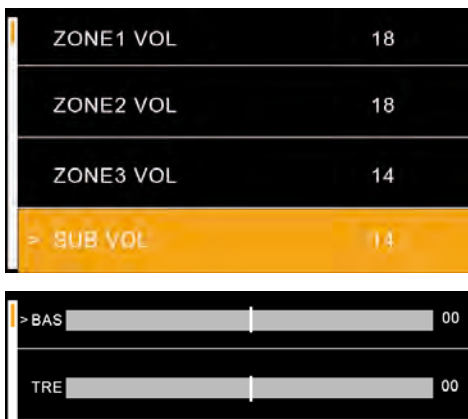

In diesem Menü finden Sie die Einstellungen, um u.a. die Lautstärke der einzelnen Zonen einzustellen sowie den Pegel des Subwoofer-Ausgangs zu regeln.

Weiter unten im Menü können Sie die Equalizer-Einstellungen zur Klangregelung und weitere Einstellungen entsprechend einstellen.

SCOPE OF DELIVERY

- 1 x VMR303 Media Receiver with decorative panel
- 1 x Connection plug with open cable ends
- 1 x USB extension cable
- 4 x Fastening screw
- 1 x Owner's manual (German / English)

FEATURES

- Waterproof 3-zone media receiver with 6.7 cm (3") TFT display
- Integrated audio amplifier with 4 x 50 watts max. output power
- Functions: / Bluetooth® Audio Streaming / FM/DAB+ Radio / Media Player via USB storage / Camera and Video playback via RCA inputs
- Inputs: AUX L/R (RCA) / Video (RCA) / USB port / Camera (RCA) is activated by the brown camera control cable
- Outputs: Video (RCA)
- Preamplifier outputs: Front L/R (RCA) / Rear L/R (RCA) / Subwoofer (RCA)
- Optional accessories: VMR303C Remote control with media control

SPECIFICATIONS

| Function | Band Information | Frequency Range | Emitted Power | Reception |
|-----------|---------------------|-----------------------|---------------|-----------|
| FM Radio | – | 87,5 - 108 MHz | – | – |
| DAB Radio | Band III (5A – 13F) | 174 - 240 MHz | – | 95 dBm |
| Bluetooth | Version 5.0 | 2.400 MHz - 2.484 MHz | 0 dBm | – |

INTENDED USE OF THE DEVICE

This device is suitable for operation in a watercraft with an on-board voltage of 12 volts with negative ground. It is protected against the ingress of water and dust (protection classes ASTM B117, ASTM D4329, IP66).

DISPOSAL



If you have to dispose the device, please note that no electronic devices may be disposed in the household waste. Dispose the device in a suitable recycling facility in accordance with local waste regulations. If necessary, consult your local authority or your dealer.

DECLARATION OF CONFORMITY



Distribution:

Audio Design Lautsprecher Vertriebs GmbH
Am Breilingsweg 3, DE-76709 Kronau/Germany

The Audio Design Lautsprecher Vertriebs GmbH hereby declares that the **VMR303** device complies with Directive **2014/53 EU**. The full text of the EU declaration of conformity is available at the following Internet address: **www.esxaudio.de/marine/ce**

GENERAL INFORMATION

Always follow the instructions in this manual before using the device. Please keep this manual for future reference.

- All registered product names, trademarks and brands are the property of their respective owners.
- This user's manual was created with great care.
- Technical changes and errors reserved.
- Due to the further development of this device, it is possible that the information in this manual is incomplete or does not match the delivery status.
- In general, the assembly and installation of the device should be carried out by a trained and technically skilled specialist. If you have problems with the operation or installation of the device, contact your dealer.

SAFETY INSTRUCTIONS

This device is equipped with sensitive technology and should always be handled with care. Observe the following information in order to extend the service life of the device.

- The device is another electrical consumer that must be operated with the engine running, otherwise the on-board battery will be discharged.
- Please only use the original accessories supplied. Ensure that the device is adequately fastened using the installation accessories supplied.
- Make sure all connections are properly made with the correct polarity.
- In the event of a defect or malfunction, do not attempt to repair or open the device yourself. Repairs should only be carried out by trained and authorized personnel.
- Keep the device and all accessories away from small children.
- Keep the device and its components away from excessive heat.
- Keep the device and its components away from excessive cold.
- Do not use strong chemical cleaners, solvents, or water to clean the device. Use a slightly damp cotton cloth with a soft surface.
- Replace a blown fuse only with a new one with the same values. However, before replacing a defective fuse, first check what the cause of the short circuit is. If the fuse blows again, there is a malfunction in the device. In this case you should contact your authorized dealer.

CONNECTION DIAGRAM

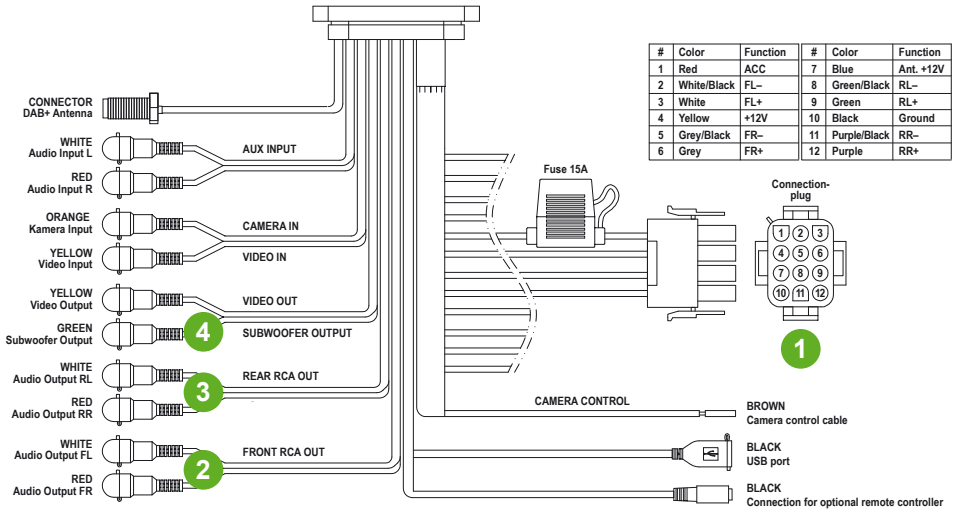

DIMENSIONS IN MM

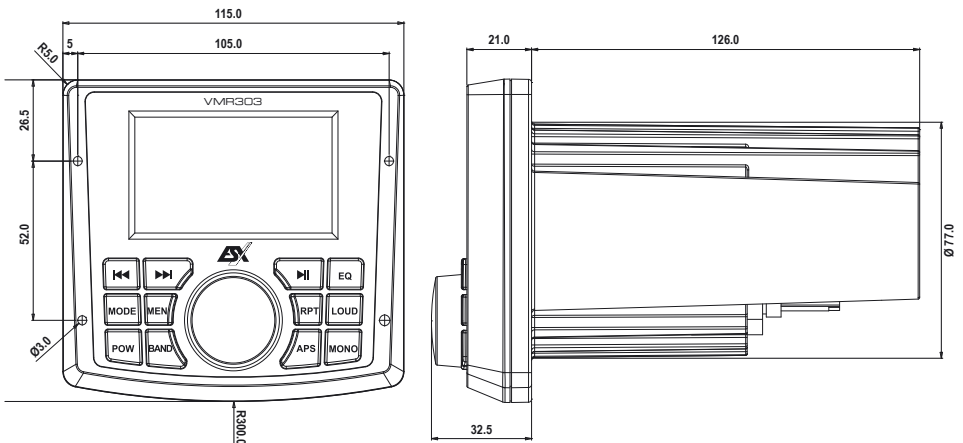

Please note the following steps when installing the device:

- 1 Mounting location**

First, find a suitable mounting location for the device. Make sure that the device has enough space for installation. The installation dimensions can be found in the "DIMENSIONS" section. In order to avoid malfunctions, never mount the device near the motor.
- 2 Mounting opening**

After finding a mounting location, you need to cut a circular hole with a diameter of 77 mm.
- 3 Interconnection**

Wire and connect the device as described under "CONNECTION DIAGRAM". Then slide the device and the wiring through the hole.
- 4 Functional test**

Before you complete the installation, you should carry out a function test.
- 5 Fastening**

The device must now be attached with the 4 enclosed self-tapping screws.

Carefully remove the decorative panel on the device by unclipping it in the middle on the right and left on both sides. Then put the decorative panel aside.

When mounting, make sure that the device lies flat on the mounting surface,

Use the 4 enclosed self-tapping screws to attach the device.

Make sure that the screws sit well, but are not overtightened when screwing in.

Then clip the decorative panel back onto the device. First hook them in on one side.

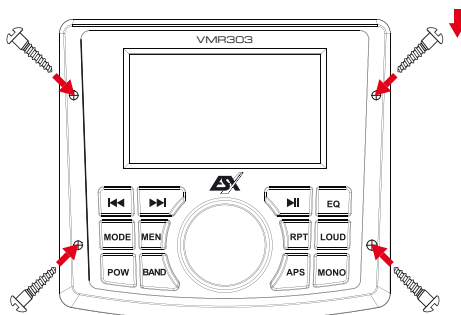
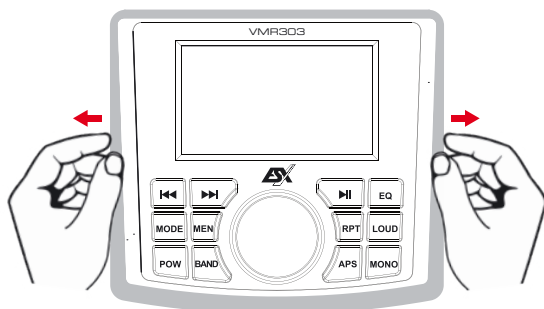

CONTROLS



VMR303
Main device

| Control | Function |
|-------------|---|
| | Volume control during media playback Selector in the menu / confirm with pressing Select playback mode by pressing |
| | Previous station / track |
| | Next station / track |
| | Start / pause playback |
| MODE | Select playback mode: DAB radio > FM radio > Bluetooth > USB > AUX IN |
| BAND | Frequency band selection FM1 / FM2 / FM3 in FM radio mode (press briefly) Open station selection in DAB radio mode (press briefly) Open favorites list in DAB radio mode (press twice briefly) Play media from USB storage in the USB menu (press briefly) Select media folder on the USB storage (press longer than 2 seconds) |
| MEN | Main menu: Various settings can be made under |
| EQ | Audio settings |
| RPT | Repeat current title on / off |
| LOUD | Loudness on / off |
| POW | Switch on (press briefly) Switch off (press longer than 2 seconds) Mute on / off (press briefly) |
| APS | Automatic station search in radio mode |
| MONO | Mono playback on / off |



VMR303C
Optional remote controller

| Control | Function |
|--------------|---|
| | Volume control during media playback Mute on / off (press briefly) |
| | Previous station / track |
| | Next station / track |
| | Start / pause playback |
| MODE | See above |
| BAND | See above |
| ZONE1 | Select the volume of ZONE 1 with the rotary control |
| ZONE2 | Select the volume of ZONE 3 with the rotary control |
| ZONE3 | Select the volume of ZONE 3 with the rotary control |
| ZONE4 | Select the volume of ZONE 4 (sub) with the rotary control |

DAB+ DIGITAL RADIO

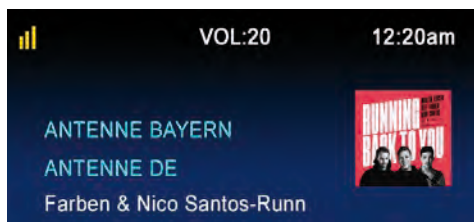

Press the APS button to start the automatic station search. All available DAB + stations are then in the station memory.

By briefly tapping the buttons **◀◀** and **▶▶** you can select the desired station in the station memory downwards or upwards.

With **BAND** you can open the station list to select a station with the rotary knob **●** (rotate and push).

To store a DAB+ station as a favorite, briefly press the **BAND** button twice to select a memory location on **P1 - P18** using the rotary knob **●**. Then press the **BAND** button again to store until the station name is displayed. There are 18 memory slots in total.

To call up the favorites list, briefly press the **BAND** button twice to select a station using the rotary knob **●** (turn and then press).

FM RADIO

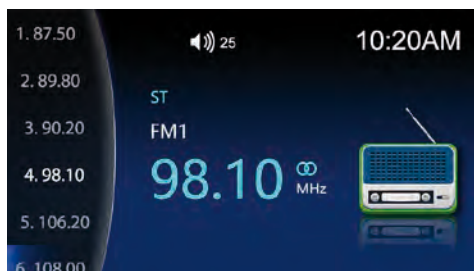

Press the APS button to start the automatic station search. All available FM stations are then in the station memory.

By briefly tapping the buttons **◀◀** and **▶▶** you can select the desired station in the station memory downwards or upwards.

With **BAND** you can select the station memory locations FM1, FM2 and FM3.

BLUETOOTH®

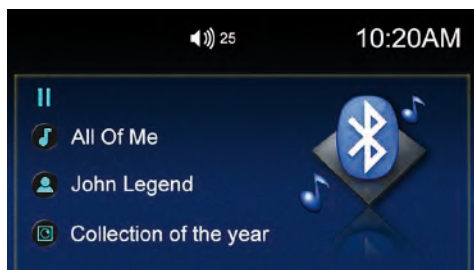

Activate the Bluetooth function on your smartphone or tablet. Then search for „Marine Audio“ in the device selection and select it. The two devices then connect automatically, even after restarting the audio system.

If you want to connect another mobile device to the media receiver, you have to disconnect the current Bluetooth connection in the smartphone or tablet.

With the control buttons **▶||**, **◀◀** and **▶▶** you can control the media playback accordingly. Only the tracks or playlists that are currently selected in your mobile device are played back. If the control buttons do not work, you should update your mobile device.

USB



If you have connected a USB memory stick with compatible media files to the device, these will be played in numerical or alphabetical order,

With the control buttons **▶||**, **◀◀** and **▶▶** you can control the media playback accordingly. If you press these buttons for more than 2 seconds, you start the fast run-through.

If there are compatible video or image files on the USB storage medium, you can start their playback with the **"BAND"** button.

AUX IN

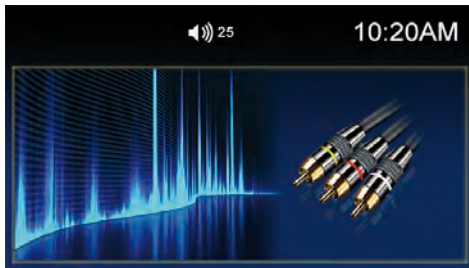

If you have connected an external audio signal source to **AUX INPUT**, it will be played back in this menu via the sound system.

If you have also connected an external video signal source to **VIDEO IN**, the video signal is displayed here.

The control is only possible via the external media source.

EQ



This menu contains the settings for adjusting the volume of the individual zones and for regulating the level of the subwoofer output.



Further down in the menu you can adjust the equalizer settings for tone control and other settings accordingly.



MARINE AUDIO



ESX Marine Audio · Audio Design GmbH
Am Breilingsweg 3 · D-76709 Kronau/Germany
Tel. +49 7253 - 9465-0 · Fax +49 7253 - 946510
www.esxaudio.de/marine - www.audiodesign.de

© All Rechte vorbehalten, Technische Änderungen und Fehler vorbehalten