

RetroSound[®]

Long Beach

Bedienungs- und Einbauanleitung



MW/UKW Radio mit Bluetooth[®] Freisprecheinrichtung,
A2DP Audio-Streaming und Apple iPod[®]/iPhone[®] Steuerung

Retro Manufacturing, LLC



AMPIRE
ELECTRONICS

INHALTSVERZEICHNIS

Lizenzierung.....	4
Einleitung	5
Lieferumfang	6
Installationshinweise.....	7
Warnhinweise und Vorsichtsmaßnahmen.....	9
Installationsanleitung	10
Anschlussplan.....	14
Bedienung (Basisfunktionen)	16
Soundeinstellungen.....	20
Erweiterte Einstellungen	24
USB-Betrieb	30
Siriusxm Satelliten Radio	31
Bluetooth®-Betrieb.....	32
Störungsbehebung	34
Häufig gestellte Fragen (FAQ).....	35
Technische Daten	37
Notizen	38

LIZENZIERUNG

„Made for iPod®/iPhone®“ bedeutet, dass ein elektronisches Zusatzgerät für den Anschluss an iPod®- und iPhone®-Modelle konstruiert ist und vom Entwickler dahingehend zertifiziert wurde, dass es den Apple-Leistungsnormen entspricht. Apple ist nicht verantwortlich für den Betrieb dieses Gerätes oder die Einhaltung von Sicherheits- und gesetzlichen Standards. Bitte beachten Sie, dass die Verwendung dieses Zubehörs mit iPod® oder iPhone® die drahtlose Leistung beeinträchtigen kann.

iPod® und iPhone® sind eingetragene Warenzeichen von Apple Inc, eingetragen in den USA und anderen Ländern. Windows Media® und das Windows Logo sind Warenzeichen oder eingetragene Warenzeichen der Microsoft Corporation in den Vereinigten Staaten und / oder anderen Ländern. Die Bluetooth®-Wortmarke und –Logos sind Eigentum der Bluetooth SIG, Inc. Die Nutzung dieser Marke durch Retro Manufacturing, LLC erfolgt unter Lizenz. Andere Marken und Markennamen sind Eigentum ihrer jeweiligen Inhaber.

Made for iPod®

(Eine korrekte Funktion von früheren Versionen kann nicht garantiert werden)

iPod touch (4. Generation): Ver. 5.1.1
iPod touch (2. Generation): Ver. 4.2.1
iPod touch (3. Generation): Ver. 5.1
iPod nano (6. Generation): Ver. 1.1
iPod nano (5. Generation): Ver. 1.0.2
iPod nano (4. Generation): Ver. 1.0.4
iPod nano (3. Generation): Ver. 1.1.3
iPod classic (160 GB) (Ende 2009): Ver. 2.0.4
iPod classic (120 GB): Ver. 2.0.1
iPod classic (80 GB, 160 GB): Ver. 1.1.2

Made for iPhone®

(Eine korrekte Funktion von früheren Versionen kann nicht garantiert werden)

iPhone 4S: Ver. 5.1.1
iPhone 4: Ver. 5.1.1
iPhone 3GS: Ver. 5.1.1
iPhone 3G: Ver. 4.2.1

Auf der Website <http://support.apple.com/kb/HT1353> können Sie Ihr iPod®-Modell anhand der dort aufgeführten Kriterien bestimmen.

EINLEITUNG

Wir danken Ihnen für den Erwerb des RetroSound Long Beach.
Wir hoffen Ihnen für die nächsten Jahre Freude mit diesem Gerät zu bereiten.
Nachfolgend die wichtigsten Merkmale des Gerätes:

Ausstattung

- Apple iPod[®]/iPhone[®] Steuerung
- Bluetooth[®] Freisprecheinrichtung mit A2DP Audio-Streaming
- Wiedergabe von MP3 und WMA Dateien über rückseitige USB-Eingänge
- Einstellbare LCD Beleuchtung mit 32.000 verschiedenen Farben
- UKW/MW Radioempfänger mit RDS und 30 Senderspeicher
- Umschaltbare Radiofrequenzen (USA/EU/JAP/AUS/RUS)
- Integrierter 4-Kanal Verstärker (4 x 25 Watt RMS / 45 Watt max.)
- 3 Equalizerprogramme plus individueller Bass/Höhen/Fader/Balance-Einstellung
- Authentisches Drucktasten-Styling
- Patentiertes „InfiniMount“ Befestigungssystem und Bedienregler
- Kompatibel mit allen RetroSound-Frontblenden und Bedienknöpfen
- Drei Paar Cinchausgänge für externe Verstärker
- Separate Einschaltleitung für Motorantenne und Verstärker
- 2 Jahre Hersteller-Garantie

LIEFERUMFANG

Lieferumfang des Radio Grundmoduls



Hauptkabelbaum
(Anschluss auf der Rückseite des Radios)

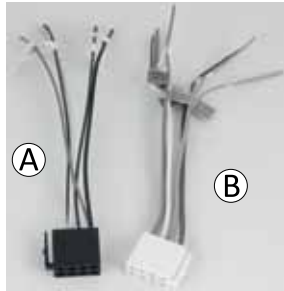

ISO-Anschlusskabel
A) Strom- B) Lautsprecherkabelbaum



Schraub- und
Befestigungsmaterial



Bluetooth®
Mikrofon



Distanzscheiben



Montageblech mit
Zubehör

Montagewinkel (2)



Radio Grundmodul

Lieferumfang des Displays



Display



Potentiometer (2)

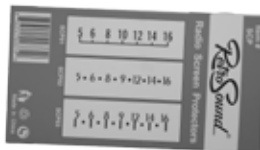

Display Schutzfolie

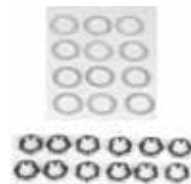

Schraub- und
Befestigungsmaterial

INSTALLATIONSHINWEISE

Dieses Gerät wurde getestet und erfüllt die Grenzwerte für digitale Geräte der Klasse B, gemäß Teil 15 der FCC-Bestimmungen. Diese Grenzwerte bieten angemessenen Schutz vor schädlichen Störungen beim Betrieb des Geräts in Wohngebieten.

Das Gerät erzeugt, verwendet und gibt elektromagnetische Strahlung ab. Wenn es nicht gemäß der Anleitung installiert und benutzt wird, kann es die Funktion anderer Elektrogeräte beeinträchtigen. Es kann jedoch nicht ausgeschlossen werden, dass in einigen Fällen doch Störungen auftreten. Sollte das Gerät den Radio- oder Fernsehempfang stören, was sich durch Ein- und Ausschalten des Geräts nachprüfen lässt, wenden Sie sich bitte an Ihren Fachhändler oder Radio- / TV-Techniker. Nehmen Sie keine, außer den in Bedienungsanleitung erläuterten Änderungen oder Umbauten am Gerät vor. Unerlaubte Änderungen oder Umbauten können dazu führen, dass die Garantieansprüche verfallen.

Beachten Sie folgende Warnhinweise bei der Benutzung des Gerätes:

- Lesen Sie diese Anleitung sorgsam bevor Sie das Gerät benutzen. Wenn Fragen auftreten, die in dieser Anleitung nicht abgedeckt werden, wenden Sie sich bitte an Ihren Fachhändler oder an den Händler in Ihrer Nähe. Sie können auch eine Email an info@retrosoundusa.de senden.
- Schalten Sie das Gerät nicht bei sehr hohen Temperaturen im Wageninnenraum ein. Lassen Sie das Gerät vor dem Gebrauch erst abkühlen.
- Der Fahrer sollte das Gerät nicht während der Fahrt bedienen. Bedienen des Gerätes und Schauen auf die Anzeige behindert den Fahrer beim Fahren und kann so zum Unfall führen. Halten Sie ihr Fahrzeug an und parken Sie an sicherer Stelle zur Bedienung des Gerätes.
- Betreiben Sie ihr Gerät an der korrekten Betriebsspannung. Dieses Produkt ist für den Betrieb an 12 Volt mit negativer Masse vorgesehen. Betreiben Sie dieses Gerät nicht an positiver Masse oder an 18/24 Volt Betriebsspannung.
- Benutzen Sie ihr Gerät nicht, wenn es nicht einwandfrei funktioniert. Funktioniert das Gerät nicht oder eingeschränkt oder es wurde der Feuchtigkeit ausgesetzt, es qualmt oder es riecht verbrannt, schalten Sie das Gerät sofort aus und suchen Sie ihren Fachhändler auf.
- Halten Sie beige packte Batterien, Kleinteile und Folien von Kindern fern. Hat ein Kind eine Batterie, ein Kleinteil oder Folie verschluckt holen Sie bitte medizinische Hilfe.
- Lassen Sie Sicherungen in der Werkstatt wechseln. Wechseln Sie defekte Sicherungen nur aus, wenn Sie den Grund für das Durchbrennen kennen und die Ursache beseitigt haben. Ansonsten wenden Sie sich an ihre Werkstatt. Inkorrektes Instandsetzen kann zu Rauch, Feuer oder Zerstörung des Gerätes führen.
- Wenn das Gerät sich nicht einschalten lässt, überprüfen Sie zunächst die Anschlüsse. Danach prüfen Sie die Fahrzeugsicherungen und die Sicherung am Kabelbaum des Radios.

Beachten Sie folgende Warnhinweise zur Installation und Benutzung des Gerätes:

- Halten Sie den Lautstärkepegel im angemessenen Rahmen.
- Stellen Sie die Lautstärke so ein, dass Sie Geräusche aus dem Straßenverkehr weiterhin wahrnehmen.
- Stecken Sie nicht die Hand oder Finger in irgendwelche Öffnungen des Gerätes.
- Überlassen Sie Einbau und Verdrahtung geschultem Personal.
- Die Installation erfordert spezielle Kenntnisse und Erfahrung.
- Lassen Sie das Gerät zur Sicherheit bei ihrem Händler einbauen.
- Bei Selbsteinbau befolgen Sie bitte die Einbauanweisungen. Für selbstverschuldete Schäden gibt es keine Haftung unsererseits.
- Nichtbefolgen der Einbauanweisung kann zu Feuer oder zu Unfällen führen.
- Beschädigen Sie nicht die Kabel beim Einbau.
- Verlegen Sie die Kabel nicht über Schrauben oder bewegte Teile wie Sitzschienen. Verkratzen, ziehen, dehnen oder verdrehen beschädigt die Kabel. Vermeiden Sie das Verlegen an heißen Stellen. Schützen Sie die Kabel vor scharfen Kanten mit Schutzrohr oder Tape.
- Benutzen Sie zur Installation nur dafür geeignete Werkzeuge und Einbaumaterialien. Nicht dafür geeignete Materialien dürfen nicht verwendet werden. Falsche Installation kann zu einem Unfall, Fehlfunktion oder Feuer führen.
- Klemmen Sie vor der Installation den Minuspol der Batterie ab. Das bewahrt Sie vor einem Kurzschluss bei der Installation. Beachten Sie Vorsichtsmaßnahmen des Kraftfahrzeugherstellers, bezüglich des Abklemmens der Batterie. Ein falsches Vorgehen kann zu Verletzung oder Tod durch Auslösen der Airbags führen.
- Befestigen Sie keine Kabel oder Teile an sicherheitsrelevanten Bauteilen. (Tank, Bremse, Fahrwerk, Lenksäule, Pedale, Airbag etc.)
- Installieren Sie nichts in der Nähe von Airbags.
- Beachten Sie die Anweisungen des Fahrzeugherstellers.
- Prüfen Sie vor der Installation, dass keine Leitungen, Kabel, etc. durch den Einbau beschädigt werden können (z.B. wenn Sie ein Loch bohren).
- Installieren Sie nicht im Sichtbereich des Fahrers, wo es das Fahren behindert.
- Prüfen Sie nach der Installation die Funktion der vorhandenen elektrischen Einrichtungen.
- Prüfen Sie, dass die Installation der Kabel nichts in der Funktion behindert.
- Achten Sie auf korrekte Isolierung der verlegten Kabel.
- Dieses Gerät ist für die Verwendung in Kraftfahrzeugen vorgesehen
- Lassen Sie das Gerät nicht bei ausgeschaltetem Motor laufen. Die Batterie kann sich entleeren
- Setzen Sie das Gerät nicht starker Sonneneinstrahlung oder anderer hoher Temperatur aus. Das kann zu Rauch, Feuer oder Zerstörung des Gerätes führen.

WARNHINWEISE UND VORSICHTSMASSNAHMEN



Um den ordnungsgemäßen Betrieb dieses RetroSound Produkts zu gewährleisten, lesen Sie bitte diese Anleitung sorgfältig vor der Installation und Bedienung des Radiogerätes.

Diese Bedienungsanleitung kann sich nicht auf alle möglichen Installations-Szenarien beziehen. Wenn Sie glauben, Sie können das Radio nicht selber verbauen, dann nehmen Sie bitte Kontakt mit Ihrem Fachhändler vor Ort oder mit unserem Support auf.

Sie erreichen den Technischen Support unter support@ampire.de oder telefonisch unter +49 (0) 2181-81955-0.



WICHTIG! Bitte beachten Sie, dass dieses Gerät am roten und gelben Kabel 12 Volt führen muss, sonst wird dieses Gerät nicht funktionieren. Kontaktieren Sie uns, wenn Sie Fragen haben.



Klemmen Sie vor der Installation den Minuspol der Batterie ab. Das bewahrt Sie vor einem Kurzschluss bei der Installation. Beachten Sie Vorsichtsmaßnahmen des Kraftfahrzeugherstellers, bezüglich des Abklemmen der Batterie. Ein falsches Vorgehen kann zu Verletzung oder Tod durch Auslösen der Airbags führen.



WARNUNG! Dieses Radio ist für den Betrieb an 12 Volt mit negativer Masse vorgesehen. Haben Sie ein Bordnetz mit 6 Volt, muss ein entsprechender Wandler vorgeschaltet werden. Für einen sicheren Betrieb muss der Wandler mit mindestens 5 Ampere belastbar sein.

INSTALLATIONSANLEITUNG

HINWEIS: Das perfekte Positionieren des Radios in das Armaturenbrett ist der zeit-
aufwendigste Teil der Installation. Ruhe und Geduld ist der Schlüssel.

Wenn der Einbau Sie weiterhin vor Probleme stellt, dann kontaktieren Sie bitte unseren
Technischen Support.

Montieren Sie die Halter und Bedienelemente mit Hilfe der mitgelieferten Zubehörteile. Aufgrund der flexiblen Installationsmöglichkeiten ist es kein Problem die Blende fahrzeugspezifisch anzupassen. Messen Sie einfach den Abstand der vorhandenen Löcher und befestigen die Regler mit Hilfe des Zubehörs an den Blechwinkeln. Ziehen Sie zuerst die Schrauben mit den Fingern fest und probieren Sie am Fahrzeug aus, ob die Schalter klemmen und der Abstand stimmt. Erst danach ziehen Sie die Muttern ganz fest und stecken Sie die Kabel in das Radio ein.

Schritt 1 : Installieren des Displays

Verbinden Sie das mit dem Radio Grundmodul enthaltene Flachbandkabel mit dem Stecker des Long Beach Radio Display. Nach dem Einstecken ins Display muss es an dem Grundmodul mit den vier Montage Schrauben befestigt werden (die Schrauben sind sehr Klein und sind in der Hardware Tasche mit den Wellenmuttern).

Das RetroSound® Logo auf dem Radio Grundmodul sollte nach oben zeigen. Achten Sie darauf, nicht das Display auf den Kopf zu stellen.



Schritt 1: Anbringen der Montagewinkel

Befestigen Sie die Montagehalterung mit Hilfe der mitgelieferten Schrauben und bringen die Halter in die gewünschte Position. Danach ziehen Sie die Schrauben an.



Abbildung 1 - Befestigung der Montagehalterungen

HINWEIS: Veränderungen an den Befestigungswinkeln lassen die Garantie des Radios nicht erlöschen.

Schritt 2: Montage der Drehregler

1. Zur richtigen Positionierung der Drehregler messen Sie erst den benötigten Abstand zwischen den Bedienknöpfen Ihres Fahrzeuges.
2. Befestigen Sie die Drehregler mit dem im Lieferumfang enthaltene Montagematerial (Muttern, Unterlegscheiben und Kunststoff-Distanzscheiben).
3. Ziehen Sie zuerst die Wellenmuttern handfest an (Abbildung 2).



Zur Befestigung verwenden Sie bitte das im Lieferumfang befindliche Montagematerial.



Abbildung 2 - Montage der Drehregler

Zur richtigen Positionierung der Drehregler ziehen Sie zuerst die Wellenmuttern handfest an und prüfen den korrekten Sitz der Drehregler in der Blende / im Armaturenbrett.

HINWEIS: Ohne die Verwendung der Kontermuttern kommt es zur Zerstörung der Drehregler!



Abbildung 3 - Verbinden der Drehregler mit dem Radiogerät

HINWEIS: Veränderungen an den Befestigungswinkeln lassen die Garantie des Radios nicht erlöschen. Das System wurde entwickelt, um sich an die unterschiedlichsten Einbausituationen anzupassen.

Schritt 3: Komplette Verkabelung

Siehe „Anschlussplan“ auf Seite 14/15.

Schritt 4: Befestigung der Radioblende (inkl. Drehregler)

Eine der häufigsten Fragen, die wir gestellt bekommen, ist: „Welches Radio passt in mein Auto?“. Das neue „Long Beach“ von RetroSoundUSA ist mit seinem Bedienelement eine universelle Lösung für alle Radioschächte. Mit gerademal 89mm in der Breite und 38mm in der Höhe passt es sich allen amerikanischen und europäischen Einbauschächten an. Die fahrzeugtypische Optik entsteht durch die speziell auf das Baujahr abgestimmte Radioblende. Diese Radioblenden sind in Größe und Form exakt auf das Armaturenbrett des jeweiligen Old- bzw. Youngtimer angepasst.

Eine optimale Kombination für jeden Radioschacht.

Nachdem die Regler an das Armaturenbrett des Fahrzeugs angepasst sind, schrauben Sie eine Mutter mit Unterlegscheibe auf jede Achse. Danach stecken Sie die Radioblende auf und schrauben die Blende wie auf dem Foto dargestellt fest.

Benutzen Sie die mitgelieferten Muttern und Scheiben zur Befestigung der Radioblende auf der Achse. Mit Hilfe der Muttern justieren Sie die Radioblende passend zum Einbauplatz.

HINWEIS: Die abgebildete Montage zeigt eine Kombination aus dem Radio „Long Beach“ und einer Aufbau-Radioblende für europäische Fahrzeuge.



Muttern/Unterlegscheiben zwischen L-Halterung und Radioblende



Abbildung 4 - Montage der Radioblende

Schritt 5: Installation der Drehknöpfe

1. Die im Lieferumfang enthaltenen Sichtkappen kürzen Sie auf die benötigte Länge ein und verdecken damit eine eventuell herausragende Welle (Siehe Abbildung 5).
2. Schieben Sie den unteren Teil des Drehreglers auf die Welle und lassen ihn einrasten. (Siehe Abbildung 6).
3. Montieren Sie den vorderen Bedienknopf auf der Welle (Siehe Abbildung 7).

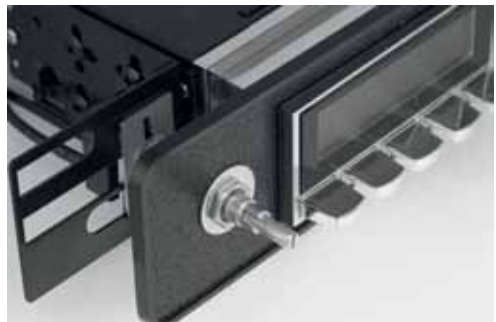

Abbildung 5 - Montage der Sichtkappe (optional)



Abbildung 6 - Montage des hinteren Bedienknopfs



Abbildung 7 - Montage des vorderen Bedienknopfs



Bsp.: Kombination mit Radioblende für einen 1967-68 Camaro

ANSCHLUSSPLAN

Bitte beachten Sie das dieses Gerät am roten und gelben Kabel 12 Volt führen muss, sonst wird dieses Gerät nicht funktionieren. Kontaktieren Sie uns, wenn Sie Fragen haben.

Kabelplan (Abbildung 8)

Verbinden Sie den Hauptkabelbaum mit der Rückseite des Radios und schließen hieran das ISO-Stromanschlusskabel und den Lautsprecherkabelbaum. Danach verbinden Sie die Kabelenden nach Anleitung des Kabelplans (Abbildung 8).

Installationshinweise

- Zur Vermeidung eines Kurzschlusses klemmen Sie vor Beginn und bis zur Beendigung der Installation den Minuspol der Batterie ab.
Beachten Sie die Vorsichtsmaßnahmen des Kraftfahrzeugherstellers, bezüglich des Abklemmens der Batterie. Ein falsches Vorgehen kann zu Verletzung oder Tod durch Auslösen der Airbags führen.
- Dieses Radio ist für den Betrieb an 12 Volt mit negativer Masse vorgesehen. Haben Sie ein Bordnetz mit 6 Volt muss ein entsprechender Wandler vorgeschaltet werden. Für einen sicheren Betrieb muss der Wandler mit mindestens 5 Ampere belastbar sein.

Die hinteren AUX-Eingänge

Zwei hintere AUX-Eingänge erlauben den individuellen Anschluss von externen mobilen Geräten mit Standard-Kopfhörerausgängen. Wie z.B. tragbare CD-Player, Mini-Disc-Player, tragbare Kassettenrekorder, iPod oder MP3-Player. Mit dem drehen des linken hinteren Drehknopfes in Uhrzeigersinn können Sie Kanäle AUX 1 und AUX 2 anwählen.

USB-Anschlusskabel

Das hintere USB-Anschlusskabel erlaubt den unkomplizierten und individuellen Anschluss Ihrer digitalen Datenträger. Verlegen Sie den USB-Anschluss so, dass er bequem mit dem Datenträger zu erreichen ist. Auf Wunsch können Sie das USB-Anschlusskabel mit einem USB-Adapterkabel verlängern.

HINWEIS: Die Länge eines USB-Kabels sollte 5 Meter nicht überschreiten.



Abbildung 8 - Kabelplan

BEDIENUNG (BASISFUNKTIONEN)

Bedienelemente auf der Vorderseite

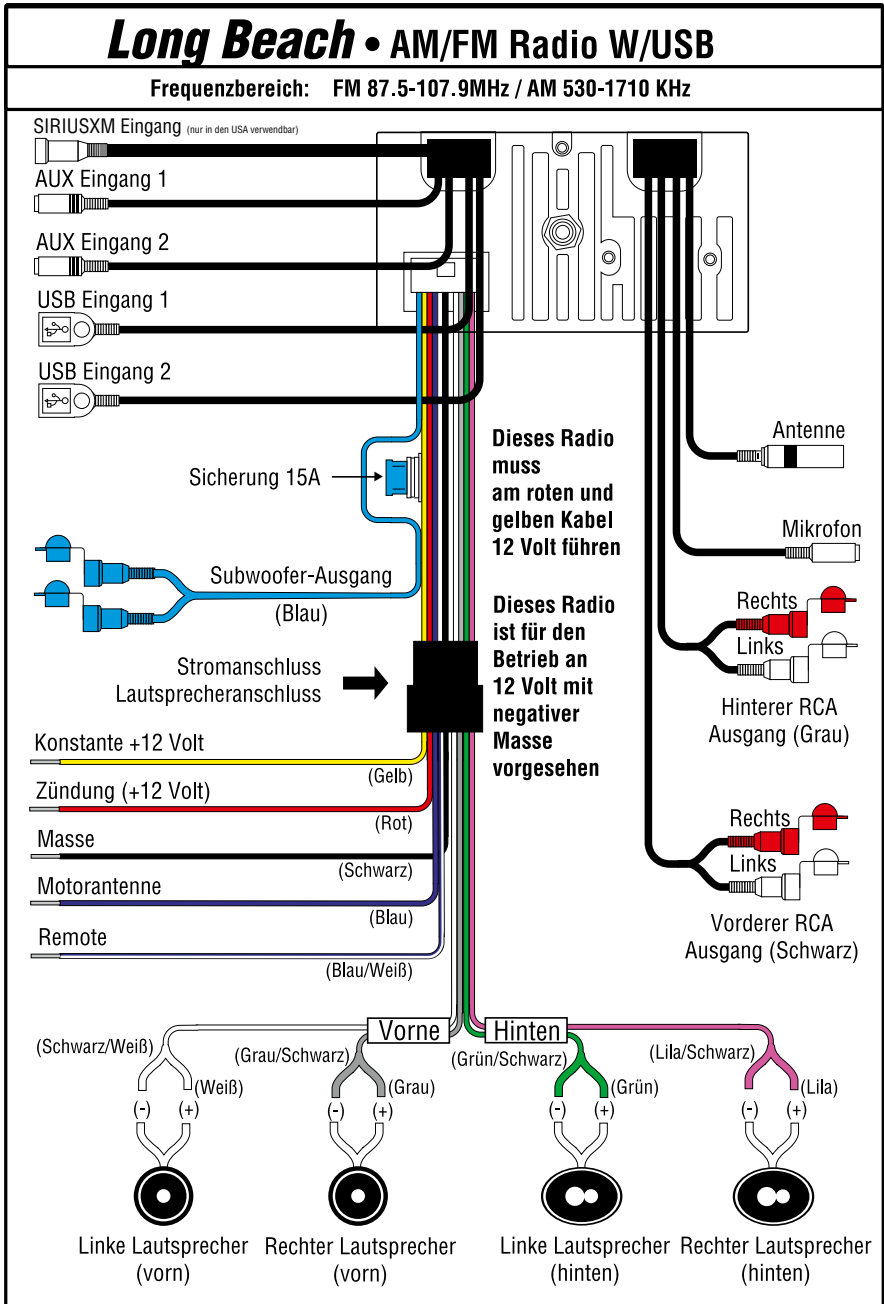

Abbildung 9 - Bedienelement



Die Drehregler sind in einen vorderen und hinteren Drehreglerbereich eingeteilt, wodurch auch die Drehknopf-Teller über eine Funktionalität verfügen. Zusätzlich hat jeder Drehregler eine Drückfunktion. Lesen Sie hierzu bitte die nachfolgende Übersicht.

Abbildung 10 - Drehregler mit Drehknöpfen

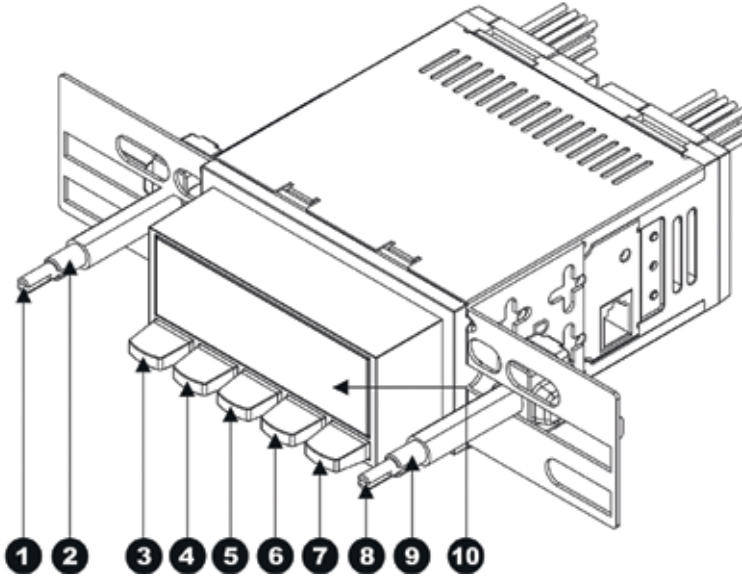
Tastenfunktionen

Funktion	#	Radio-Modus	USB-Modus
Power Ein/Aus	1	Zum Einschalten drücken Sie den linken Drehknopf ❶. Im Display erscheint der Schriftzug RETROSOUND. Zum Ausschalten halten Sie den linken Drehknopf für ❶ 3 Sek. gedrückt. Im Display erscheint der Schriftzug GOODBYE.	
Volumen	1	Durch Drehen des vorderen linken Drehreglers ❶ regulieren Sie die Lautstärke. Die Lautstärkenregulierung liegt zwischen 0 - 46 (MIN/MAX). Die Grundlautstärke liegt bei 17.	
Audio Abstimmung	1	Kurzes Drücken des linken Drehreglers ❶ aktiviert die Select-Funktion. Wiederholtes Drücken des Reglers führt Sie zu DSP, EQ, Bass, Mitten, Höhen, Balance, Fader, XBAS, Subwoofer und Subwoofer-Anpassungen (bei ausgewähltem Subwoofer). Durch Drehen des vorderen linken Reglers stellen Sie den gewünschten Wert ein. Detaillierte Informationen zu den Einstellungen der Soundeinstellungen finden Sie ab Seite 20.	
Auswahl der Hörquelle	2	Drehen Sie den hinteren linken Drehknopf ❷ im Uhrzeigersinn zum Umschalten der Hörquellen: Radio, USB-Eingang 1, USB- Eingang 2, AUX-Eingang 1, AUX-Eingang 2, Audio via Bluetooth®. Zur Nutzung der Aux- und USB-Eingänge sollten die Anschlüsse während des Einbaus sorgfältig verlegt werden. HINWEIS: Die USB-Option wird nur bei eingestecktem USB-Medium angezeigt.	
Uhrzeit	2	Zur Darstellung der Uhrzeit drehen Sie den hinteren linken Drehknopf ❷ entgegen des Uhrzeigersinns.	Im USB-Modus wechselt die Darstellung durch Drehen des hinteren linken Drehknopfes ❷ zwischen Interpreten, Album, Titel-Information und Uhrzeit.
Titel-, Info- & Uhranzeige			
Radio-sender 1	3	Drücken der Taste „1“ ruft den gespeicherten Sender auf. Drücken und kurzes Halten speichert den gerade angezeigten Sender.	Ist das Gerät im USB-Modus dient diese Taste als Start/Pause-Taste.
Play/ Pause			

Funktion	#	Radio-Modus	USB-Modus
Radio-sender 2	4	Drücken der Taste „2“ ruft den gespeicherten Sender auf. Drücken und kurzes Halten speichert den gerade angezeigten Sender.	diese Taste aktiviert das Anspielen der gespeicherten Tracks für 10 Sekunden. Durch einen weiteren Tastendruck wird der Suchlauf beendet. Im Display erscheint die Anzeige „INT ON“.
Titel-suche			
Radio-sender 3	5	Drücken der Taste „3“ ruft den gespeicherten Sender auf. Drücken und kurzes Halten speichert den gerade angezeigten Sender.	Spielt das Gerät im USB-Modus aktiviert diese Taste das Anspielen der gespeicherten Tracks im Zufallsmodus. Während des Suchlaufs erscheint im Display die Anzeige „RDM ON“.
Titel in zufälliger Reihenfolge			
Radio-sender 4	6	Drücken der Taste „4“ ruft den gespeicherten Sender auf. Drücken und kurzes Halten speichert den gerade angezeigten Sender.	Im USB-Modus aktiviert diese Taste den Wechsel aufwärts in den Ordnerverzeichnissen. Im Display erscheint „DIR 001, DIR 002, etc.“.
Wechsel im Verzeichnis			
Radio-sender 5	7	Drücken der Taste „5“ ruft den gespeicherten Sender auf. Drücken und kurzes Halten speichert den gerade angezeigten Sender.	Im USB-Modus aktiviert diese Taste den Wechsel abwärts in den Ordnerverzeichnissen. Im Display erscheint „DIR 001, DIR 002, etc.“.
Wechsel im Verzeichnis			
Vor/ Zurück	8	Durch Drehen des vorderen rechten Reglers können Sie die Empfangsfrequenzen abstimmen (MW/UKW). HINWEIS: Erscheint ein zweikreisiges Symbol im oberen rechten Bereich des Displays, sendet der eingestellte Radio-sender in Stereo-Qualität.	Beim Abspielen von Musik im USB-Modus können Sie die einzelnen Stücke innerhalb eines Verzeichnisses auswählen. Diese Funktion gilt auch für den Audio-Modus via Bluetooth®.

Funktion	#	Radio-Modus	USB-Modus
System Menü	8	<p>Drücken Sie den rechten Drehregler 3 länger als 3 Sekunden wird das Untermenü mit folgenden Funktionen aufgerufen: Auto-/Manueller Suchlauf, RDS an/aus, Uhr oder Frequenz Priorität, Beep an/aus, US-/EU-/JAP-/AUS-/RUS-Frequenzen, Local/DX (Fern-) Tuning, Volumen-Einschaltlautstärke und Voreinstellung. Ein weiteres Drücken des Drehreglers 3 wechselt in die einzelnen Betriebsarten. HINWEIS: Detaillierte Anleitungen der einzelnen Betriebsarten finden Sie ab Seite 24.</p>	
Radio-sender 6	9	<p>Zum Aufrufen des gespeicherten Senders drehen Sie den hinteren rechten Drehknopf 9 im Uhrzeigersinn. Drehen und kurzes Halten speichert den gerade gespielten Sender.</p>	<p>Zum Wiederholen des aktuellen Titels (RPT TRK) oder aller Titel (RPT ALL) drehen Sie den rechten hinteren Regler im Uhrzeigersinn. Durch zusätzliches Halten des Reglers werden alle Titel des aktuell ausgewählten Ordners wiederholt (RPT FLD).</p>
Wiederholung Titel			
Frequenz	9	<p>Drehen Sie den rechten hinteren Drehregler 9 gegen den Uhrzeigersinn um zwischen den Frequenzbänder (3 UKW und 2 MW) zu wählen.</p>	<p>Drehen Sie den rechten hinteren Drehregler 9 gegen den Uhrzeigersinn um die Verzeichnis-Suchfunktion (FOLDER) zu aktivieren. Durch Drehen im oder gegen den Uhrzeigersinn wählen Sie den gewünschten Ordner. Mit Drücken des rechten vorderen Drehknopfes bestätigen Sie die Auswahl. Der erste Titel wird angespielt. Drehen Sie den rechten hinteren Drehregler ein zweite Mal gegen den Uhrzeigersinn wechselt das Gerät in die Titel-Suchfunktion (MUSIC). Der Wechsel in den Titeln erfolgt analog. Mit Drücken des Drehknopfes bestätigen Sie Ihre Auswahl.</p>
Track/ Directory Search		<p>HINWEIS: Sendet der empfangene Sender in Stereo erscheint ein zweikreisiges Symbol im oberen rechten Bereich des Display. Erscheint kein Stereo-Symbol wird in Mono gesendet.</p>	

SOUNDEINSTELLUNGEN

Einstellungen der Klang-Eigenschaften:

1. Zur Auswahl der Genres-Eigenschaften drücken Sie den linken Drehknopf. Mit Drehen des linken Knopfes wählen Sie das bevorzugte Genre.
2. Durch erneutes Drücken des Drehknopfes wechseln Sie in den Eigenschaften.
3. Mit dem Drehen in oder gegen den Uhrzeigersinn lassen sich die einzelne Werte nach Wunsch einstellen.
4. Mit einem erneuten Drücken des vorderen linken Drehknopfes bestätigen Sie die Eingabe und wechseln zur nächsten Einstelloption. Nach Beenden der Einstellung kehrt das Gerät automatisch zum normalen Betrieb zurück.



DSP ausschalten

Wenn Sie das erste Mal das SEL-Menü aufrufen ist der DSP ausgeschaltet. Drehen Sie zur Auswahl den linken Regler nach rechts um zu den Voreinstellungen zu gelangen, oder drücken den linken Regler ein weiteres Mal um zur Bass und Höhereinstellung zu gelangen.

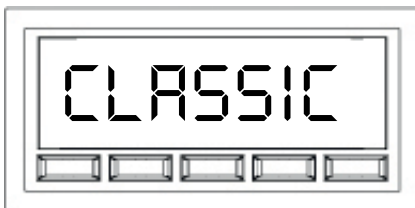

DSP Klassik

Die Anzeige CLASSIC ermöglicht eine Voreinstellung für klassische Musik.

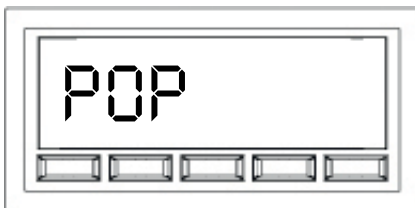

DSP POP

Anzeige POP ermöglicht eine Voreinstellung für bassbetonte Musik.

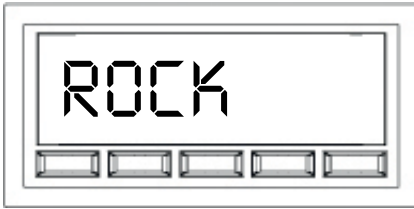

DSP ROCK

Die Anzeige ROCK offeriert eine Voreinstellung für eine höhenbetonte Musik.

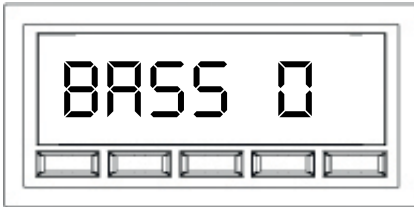

Basseinstellung

Die Anzeige BASS ermöglicht eine Einstellung des Bass um + - 7 dB.

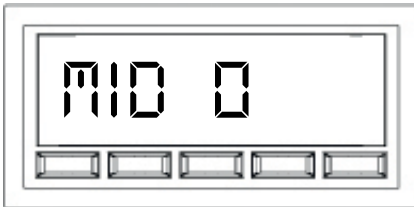

Mitteltöner-Einstellung

Die Anzeige MID ermöglicht eine Einstellung der Mitteltöner um + - 7 dB.

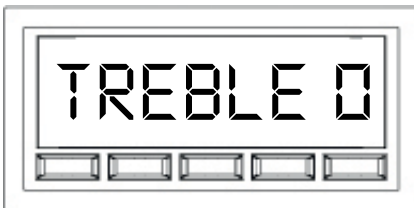

Höhenregelung

Die Anzeige TRE ermöglicht eine Einstellung des Höhen um + - 7 dB.

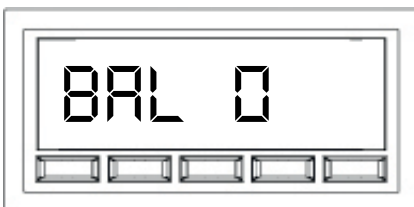

Klangausgleich

Die Anzeige BAL ermöglicht den Ausgleich der Lautsprecherposition zur Fahrerposition, um eine gleichlaute Wiedergabe zu ermöglichen. Der Regelbereich geht von 1-10.

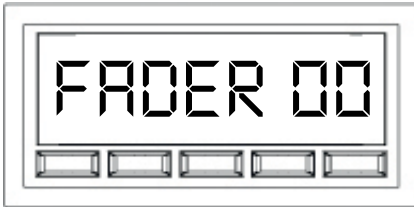

Überblendregler

Die Anzeige FAD ermöglicht zwischen den vorderen und hinteren Lautsprecher das Verhältnis der Wiedergabe zu korrigieren.

Der Regelbereich geht von 0-12.

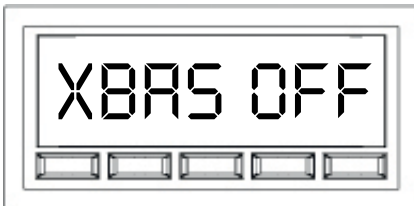

XBAS

Die Anzeige XBAS ermöglicht das Anheben der Bässe und Höhen bei geringer Lautstärke und wird inaktiv beim Erhöhen der Lautstärke. Bei Einstellungen von Bass, Mitteltöner und Höhen wird die XBAS-Funktion überschrieben.

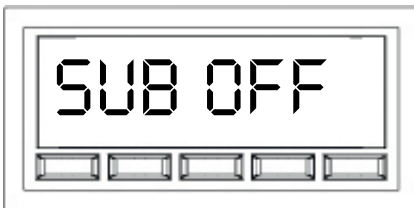

Subwoofer

Die Anzeige SUB OFF ermöglicht einen angeschlossenen Subwoofer ein und aus zu schalten

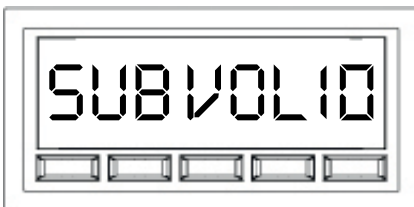

Subwoofer Lautstärke

Bei angeschlossenen und aktiviertem Subwoofer ermöglicht diese Einstellung das Anpassen der Subwoofer-Lautstärke.

Der Regelbereich geht von 0-12.

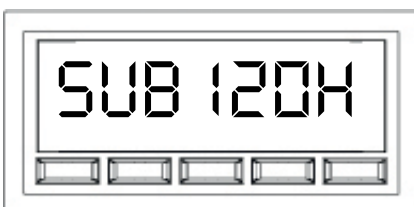

Subwoofer

Bei angeschlossenen und aktiviertem Subwoofer ermöglicht diese Einstellung das Anpassen der Frequenzweiche. Einstellbereich: 80HZ, 120HZ oder 160HZ.

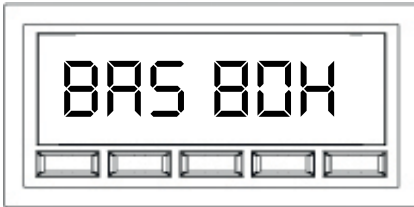

Bass Equalizer Funktion

Hier kann man individuell die mittlere Frequenz wählen, die die Einstellung auf Seite 20 dann um 3dB senkt oder hebt. Die möglichen Einstellungen sind 60Hz, 80Hz, 100Hz oder 200Hz.

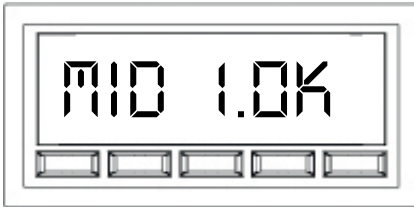

Mitten Equalizer Funktion

Hier kann man individuell die mittlere Frequenz wählen, die die Einstellung auf Seite 20 dann um 3dB senkt oder hebt. Die möglichen Einstellungen sind 0.5K/1.0K/1.5K/2.5KHz.

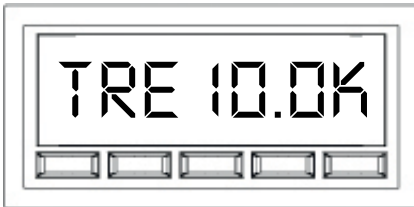

Höhenreglung

Die Anzeige TRE ermöglicht eine Einstellung des Höhen um + - 7 dB.

ERWEITERTE EINSTELLUNGEN

Spezielle Einstellungen im Untermenü:

Zur Aktivierung der speziellen Einstellungen drücken Sie den rechten Regler für 3 Sekunden, wodurch Sie in das Untermenü gelangen.

Durch wiederholtes Drücken des Reglers können Sie zu den verschiedenen Einstellungsmöglichkeiten gelangen.

Drehen des rechten Reglers ändert die Einstellwerte der einzelnen Untermenüs ab. Ein weiteres Drücken des rechten Reglers bewirkt den Wechsel in den nächsten Menüpunkt.

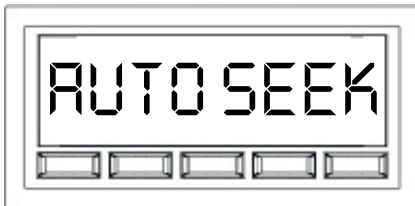

Sendersuchlauf

Mit dieser Einstellung wechseln Sie zwischen dem automatischen und manuellen Sendersuchlauf. In der Werkseinstellung steht die Such auf Automatik.



A STORE

Ist diese Einstellung aktiviert, schaltet das Radio automatisch auf den Radiosender mit der stärksten Sendeleistung. Sie aktivieren diese Einstellung durch Drehen des Drehknopfes in Uhrzeigersinn.

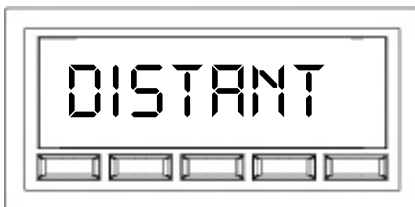

LOCAL/DISTANT

Diese Einstellung ermöglicht beim automatischen Sendersuchlauf durch die Einstellung „DISTANT“ auch Sender mit einer aktuell schwachen Sendeleistung in die Senderliste aufzunehmen. Mit „LOCAL“ berücksichtigt das Radio nur starke Signale.



Uhrzeit

Mit dieser Funktion können Sie die gewünschte Uhrzeit einstellen. Durch Drücken des rechten Drehknopfes wechseln Sie in die Darstellung mit 12 oder 24 Stunden.

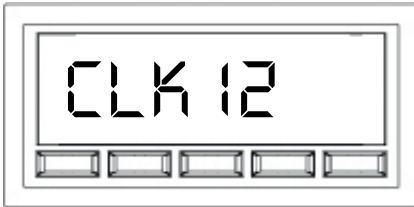

Darstellung mit 12 oder 24 Stunden

Mit dieser Funktion wechseln Sie zwischen den Darstellungen 12 oder 24 Stunden. In der Werkseinstellung ist die Einstellung 12 Stunden.

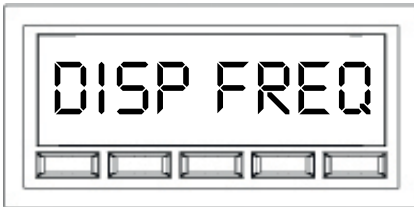

Uhrzeit/Frequenz

Mit dieser Funktion können Sie zwischen der permanenten Darstellung der Uhrzeit und der Menü- oder Frequenzdarstellung wählen.

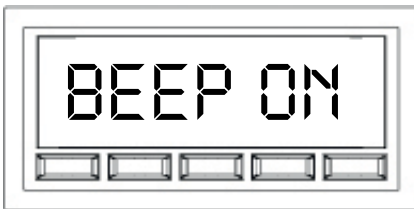

Akustisches Signal

Mit dieser Funktion können Sie durch Drehen des rechten Drehknopfes das akustische Signal der Tasten ein- und ausschalten.

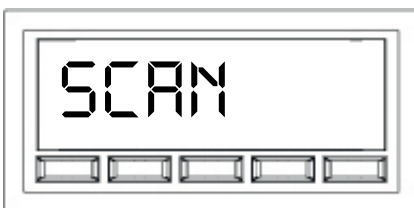

Farbeinstellung des Displays

Mit dieser Funktion wechseln Sie zwischen den verschiedenen farblichen Darstellungen des Displays. Zur Auswahl stehen die Einstellungen Weiß, Grün 1, Grün 2, Grün 3, Orange, Rot, Rosa, Violett 1, Violett 2, Blau 1, Blau 2, USER* und Bernsteinfarben (Amber). Die Auswahl „SCAN“ stellt den Demo-Modus dar.

**Zur Einstellung Ihrer persönlichen Display-Farbe wählen Sie in den Einstellungen „USER“. Danach drücken Sie den vorderen rechten Drehknopf. Durch weiteres Drücken des vorderen rechten Drehknopfes wechseln Sie zwischen den einzelnen Farb-Modis R, G, B, (Rot, Grün oder Blau).*

In jedem Farbmodus können Sie durch Drehen des vorderen rechten Drehreglers den gewünschten Farbwert einstellen. Die Skale ist einstellbar von 00 bis 32. Durch Drücken des vorderen rechten Drehknopfes wechseln Sie zum nächsten Farbmodus. Zu Beachten ist, dass bei einer Einstellung der drei Farben auf 00 die Farbeinstellung bei schwarz liegt.

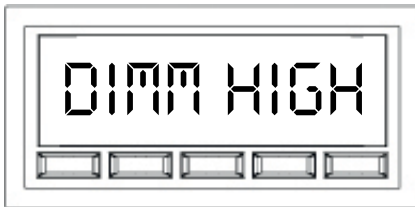

Displayleuchtkraft

Anpassung der Leuchtintensität der Displaybeleuchtung zwischen DIMM HIGH und DIMM LOW.

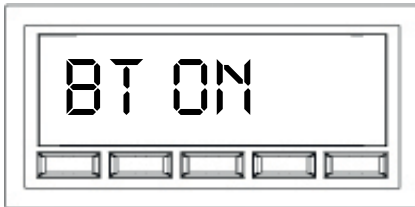

Bluetooth®-Funktion

Aktivierung der Bluetooth®-Funktion. Durch Drehen des rechten Drehknopfer können Sie die Bluetooth®-Funktion aktivieren oder deaktivieren.

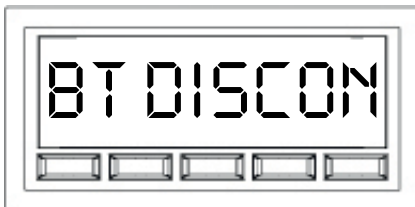

Mobiltelefon verbinden

Drehen Sie den rechten Drehknopf im Uhrzeigersinn. Im Display erscheint „CONNECT“. In Ihrem Mobiltelefon erscheint die Darstellung „RETROSOUND“.

Aktivieren Sie die Verknüpfung duch die Passwort-Eingabe „0000“. Durch Drehen des rechten Drehknopfes trennen Sie die Verpnüpfung.

**RDS ON/OFF**

Über das RDS (Radio Data System) werden neben dem Audiosignal weitere Zusatzinformationen an Ihr RetroSound-Radio übertragen. Die Werkseinstellung ist RDS ON.

Bei aktivierter RDS-Funktion sucht das Radio automatisch nach einem Radiosender, der das gewünschte Programm-Genres spielt. Für Verkehrsmeldungen wird die Ausstrahlung unterbrochen. Mittels RDS wird ebenfalls der Namen des empfangenen Radiosenders übertragen und als Klartext im Radiodisplay angezeigt.

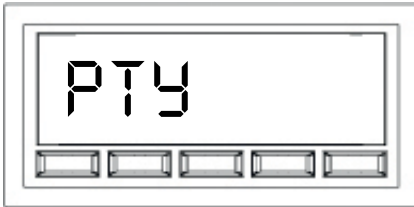
**Programm Type (PTY)**

RDS bietet die Möglichkeit in Europa die Einteilung der Sender nach Genres. Mit dieser Codierung können Sie bis zu 31 unterschiedliche Übertragungs-Genres finden.

Mit der Verwendung dieser Funktion können Sie die gewünschten Übertragungs-Genre aus der unten aufgeführten Liste auswählen. Sobald Sie ein entsprechendes Genre ausgewählt haben, wird das RetroSound-Radio alle verfügbaren UKW-Sender auf die gewünschte PTY-Einstellung absuchen. Zur Suche des gewünschten Programmtyps (Übertragungs-Genre):

1. Stellen Sie Ihr RetroSound-Radio auf „AREA EUR“ ein. Wenn PTY im Display zu sehen ist, drücken Sie den linken vorderen Drehregler. Dann drehen Sie den rechten vorderen Drehregler um den Programm Typ zu ändern.
2. Drücken Sie den rechten vorderen Drehregler um den gewählten Programm Typ zu wählen.
3. Haben Sie einen Programm-Typ gewählt, erscheint im Display PTY SEEK. Dies zeigt an, dass das Radio im UKW Band nach Sendern sucht, die den gewünschten Programm-Typ ausstrahlen. Das Gerät wird zu dem stärksten Sender wechseln, der den gewünschten Programm-Typ sendet. Findet das Gerät keinen entsprechenden Sender, wird NONE FOUND angezeigt und das Radio wechselt wieder in den zu letzt gehörten Sender.

Liste der Programmtypen (in Reihenfolge):

NEWS (Nachrichten), AFFAIRS (Wirtschaft), INFO (Information), SPORT (Sport), EDUCATE (Bildung), DRAMA (Drama), CULTURE (Kultur), SCIENCE (Wissenschaft), VARIOUS (Verschiedenes), POP (Pop), ROCK (Rock), EASY (Unterhaltung), LIGHT (Heiter), CLASSICS (Klassik), OTHER (Anderes), WEATHER (Wetter), FINANCE (Finanzen), CHILDREN (Kinder), SOCIAL (Soziales), RELIGION (Religiöses), PHONE IN (Wunschkonzert), TRAVEL (Reise), LEISURE (Freizeit), JAZZ (Jazz), COUNTRY (Western), NATION (Nationales), OLDIES (Oldies), FOLK (Folklore), DOCUMENT (Dokumentation), A-TEST (Notfall), ALARM (Alarm)

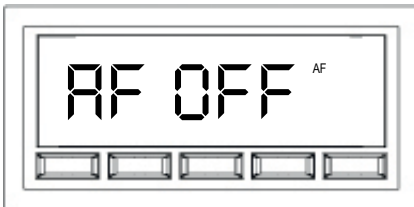

Alternativfrequenz (AF)

Ist der Empfänger auf EU Frequenzen eingestellt, ist die AF-Funktion aktiviert. Sollte der Empfang eines Senders schlecht werden, wird der Empfänger auf eine Alternativfrequenz umschalten. Im Untermenü kann diese Funktion ausgeschaltet werden.

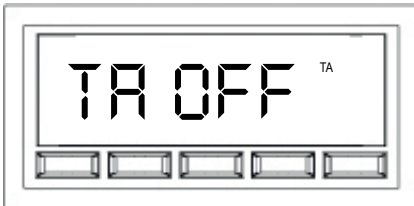

Verkehrsdurchsagen (TA) ON/OFF

Wenn die Funktion TA aktiviert ist, leuchtet „TA“ und ein TP-Sender wird im Hintergrund des aktuellen Quellmodus gesucht. Werden Verkehrsinformationen empfangen, wird der Audioquellenmodus automatisch zum FM-Radio umgeschaltet.

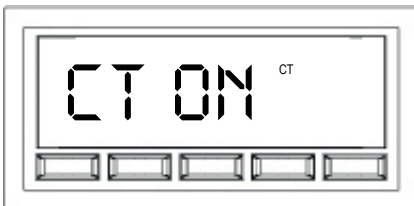

Clock-Time-Signal

Das Clock-Time-Signal (CT) dient der Zeitsynchronisation. Wenn das Signal ausgestrahlt wird, können Ungenauigkeiten der Uhrzeit mit dem Signal der Radiostation korrigiert werden.

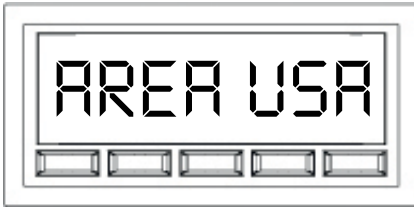

Frequenzbereich USA/EUR/JAP/AUS/RUS

In der Funktion „AREA“ können Sie durch Drehen des rechten Reglers zwischen vier Frequenzbereichen auswählen.

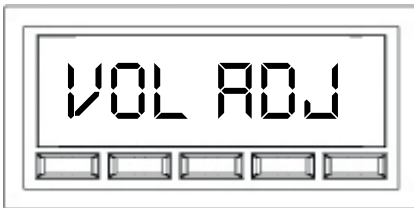

Einschaltlautstärke

Zur Aktivierung von „VOL ADJ“ drücken Sie den rechten Regler für 3 Sekunden, dadurch gelangen Sie in das Untermenü. Durch wiederholtes Drücken des Reglers können Sie zu den verschiedenen Einstellmöglichkeiten gelangen.

Wenn Sie die Funktion „VOL ADJ“ erreichen, können Sie durch Drehen des rechten Reglers zwischen VOL ADJ oder VOL LAST auswählen.

Bei der Auswahl VOL ADJ können Sie mit dem Drehregler die Einschaltlautstärke selber bestimmen. Bei der Auswahl VOL LAST wählt das Gerät die letzte Einstellung vor dem Ausschalten.

USB-BETRIEB

Anschluss eines USB-Gerätes

Der USB-Anschluss befindet sich an der Rückseite des Radiogerätes. Durch das Installieren eines USB-Verlängerungskabels können Sie den Anschlussort frei wählen, das lässt Ihnen mehr Spielraum beim Anschließen Ihrer USB-Geräte.

Nachdem Sie einen Datenträger eingesteckt haben, schaltet das Radio automatisch in den Wiedergabebetrieb und im Display erscheint das USB-Abspielsymbol. Mit dem rechten Drehregler können Sie vor und zurückspringen. Die Tasten 1-5 sind mit folgenden Funktionen belegt: Play/Pause, Anspielfunktion der einzelnen Songs (10 Sekunden), Repeat zur Wiederholung des laufenden Stückes und RDM zur Zufallswiedergabe der Stücke.

HINWEIS: Zur Erkennung der USB-Dateien muss am Gerät der USB-Modus gewählt sein.

Einige Fakten über MP3 und WMA

MP3 (MPEG Audio Layer-3) und WMA (Windows Media™ Audio) sind Dateiformate für komprimierte Audiodateien.

Wenn das Radio im USB-Modus ist, können Sie MP3 und ungeschützte (ohne DRM) WMA-Dateien vom USB-Stick abspielen.

- Für eine gute Klangqualität benötigen Sie eine hohe Bitrate sowie eine hohe Sampling-Frequenz
- VBR (Variable Bitraten) können nicht verwendet werden, da dies zur Störung der Titelwiedergabe und zu Aussetzern der Tonwiedergabe führt.
- Beim Hinzufügen von MP3-Dateien auf Ihren USB-Stick, ist es empfehlenswert, die Bitrate auf 128 kbps oder mehr fest einzustellen.
- Beim Hinzufügen von WMA-Dateien auf Ihren USB-Stick, ist es empfehlenswert, die Bitrate auf 64 kbps oder mehr einzustellen. Setzen Sie nicht das Kopierschutz-Attribut auf der WMA-Datei sonst werden Sie nicht in der Lage sein den Titel zu spielen.
- Eine hochwertige Tonwiedergabe setzt die korrekte Verwendung der Kodierungssoftware auf ihrem PC voraus Lesen Sie bitte die Bedienungsanleitung ihrer Software.
- Das „Long Beach“ liest nur Speicher die als FAT oder FAT32 formatiert sind, maximale Speichergröße ist 32 Gigabyte.
- Das „Long Beach“ spielt die Musik aus dem Root-Verzeichnis. Bitte Beachten Sie, dass die Dateien in der Reihenfolge der Erstellung ausgelesen werden, nicht alphabetisch oder numerisch.

ACHTUNG:

Achten Sie beim Kopieren von Musik auf das geltende Recht, um nicht gegen geltende Gesetze zu verstoßen.

Abspielen von MP3/WMA Musikstücken

Beim Abspielen von MP3/WMA Musikstücken können Sie folgende Informationen anzeigen lassen.

Name des Stückes, Name des Albums . Künstlerinfos (ID3 Tags). Nach dem Einlegen des Speichers in das Kartenlesegerät laufen folgende Anzeigen durch das Display:

- F-Dir (Verzeichnis)
- MP3 File (Titel)
- Album (Albumtitel oder Künstlername)
- Artist (Künstlername)
- Song (Titel des Musikstücks)

HINWEIS:

Zum Einschalten der Uhr im USB Betrieb drehen Sie den hinteren linken Drehregler gegen den Uhrzeigersinn.

Verfügbare Wiedergabemodi im USB-Modus

Beachten Sie, dass im USB-Modus die Bedientasten 1-5 folgende Funktionen aufweisen.

- Taste 1 Wiedergabe/Pause
- Taste 2 INT spielt die Stücke für 10 Sekunden an
- Taste 3 wählt die Zufallswiedergabe
- Taste 4 wählt den Ordnersprung aufwärts
- Taste 5 wählt den Ordnersprung abwärts

SIRIUSXM SATELLITEN RADIO (FUNKTIONIERT NUR IN DEN USA)

Nur SiriusXM bringt Ihnen mehr von dem, was sie gerne hören, alles an einem Ort. Holen Sie sich über 140 Kanäle, inklusive Kommerzieller Musik und die besten Sportarten, Nachrichten, Gespräche, Komödien und Unterhaltung. Willkommen in der Welt von Satellitenradio. Weitere Informationen finden Sie unter www.siriusxm.com. (ist Kostenpflichtig)

BLUETOOTH®-BETRIEB

Bluetooth® Freisprech- und A2DP Streaming Handhabung

Sie können mit einem an das „Long Beach“ gekoppelten Mobiltelefon Anrufe führen oder entgegen nehmen und Basisfunktionen über das Radio steuern. Während eines Gesprächs wird das Radio stumm geschaltet und Sie hören Ihren Gesprächspartner über die Fahrzeuglautsprecher.

Außerdem können über ein A2DP fähiges Bluetooth® Gerät Musik Dateien abgespielt werden.

Mobiltelefon registrieren (Pairing)

Bevor Sie die Bluetooth® Funktionen nutzen können, müssen Sie Ihr Mobiltelefon am Autoradio registrieren. Wurde die Registrierung einmal vorgenommen, verbinden sich Ihr Mobiltelefon und das „Long Beach“ bei aktiver Schnittstelle automatisch.

Bitte führen Sie folgende Schritte aus:

1. Schalten Sie die BT Funktion (Bluetooth®) im Radio Sub-Menü ein.
Siehe „Erweiterte Einstellungen“ auf Seite 24 dieser Anleitung.
2. Wechseln Sie von „BT DISCON“ zu „BT CONNED“.
3. Stellen Sie sicher dass im Mobiltelefon Bluetooth® eingeschaltet ist.
4. Starten Sie vom Telefon aus die Suche nach neuem Bluetooth® Audio Zubehör.
(Das kann bis zu 30 Sekunden in Anspruch nehmen).
5. Wählen Sie „RETROSOUND“ aus der Bluetooth® Zubehör Liste.
6. Einige Geräte fordern Sie auf einen PIN Code einzugeben. Wenn gefordert, geben Sie „0000“ als PIN ein.
7. War die Kopplung erfolgreich erscheint „PAIRING OK“ im Display. Jetzt sollte jedes Mal nach Einschalten der Zündung die Kopplung automatisch erfolgen.

Bei einigen Telefonen müssen Sie unter Umständen „Als Standard“, „Immer akzeptieren“ oder ähnliches einstellen um zu gewährleisten, dass sich die Geräte automatisch koppeln.

Immer wenn Telefon und Radio miteinander gekoppelt sind erscheint das Bluetooth® Symbol im Display des Radios. Das wird solange angezeigt, wie das Telefon in Reichweite ist und das Radio eingeschaltet ist.

Long Beach

Einen Anruf tätigen

Um einen Anruf zu tätigen, wählen Sie die gewünschte Rufnummer über die Tastatur Ihres Mobiltelefons und starten Sie die Anwahl. Im Display des Radios erscheint „CALLING“. Während des Gesprächs wechselt die Anzeige im Display auf „TALK“ und es wird im Display der Anruf mit Gesprächszeit dargestellt (TALK 00:00).

Anrufe entgegennehmen

Geht ein Anruf ein wechselt das „Long Beach“ in den Freisprech-Modus und schaltet die aktuelle Wiedergabe stumm. Im Display erscheint die Anzeige „PHONE IN“. Unterstützt der Anrufer die CLIP-Funktion, wird seine Telefonnummer im Display des Autoradios angezeigt. Drehen Sie den hinteren linken Drehknopf gegen den Uhrzeigersinn, um ein Gespräch anzunehmen.

Ein Gespräch beenden

Um ein Gespräch zu beenden, drehen Sie den hinteren linken Drehknopf gegen den Uhrzeigersinn. Das Gespräch wird beendet, das Autoradio setzt die vorherige Wiedergabe fort, bzw. schaltet sich aus.

HINWEIS:

Wir empfehlen die Platzierung des mitgelieferten Mikrofons oberhalb des Innenspiegels, an der A-Säule oder der Lenksäule. Durch die Positionierung im Umfeld des Fahrers kann dieser ein Telefongespräch in einer normalen Lautstärke führen.

Audiostreaming über Bluetooth®

Das „Long Beach“ Autoradio ist in der Lage die auf dem Mobiltelefon gespeicherten Audiodateien per Bluetooth® abzuspielen. Siehe „Tastenfunktionen“ auf Seite 17 dieser Anleitung. Bitte beachten Sie, dass die Bluetooth®-Wireless-Technologie des Radios eine maximale Reichweite von 30 Meter aufweist.

STÖRUNGSBEHEBUNG

Problem	Mögliche Ursache	Lösungsansatz
Radio lässt sich nicht einschalten (keine Power On LED-Anzeige)	12 Volt Batt+ nicht angeschlossen oder falsche Spannung	Überprüfen Sie alle Anschlüsse mit einem Voltmeter. Spannungsbereich: 12-15 Volt.
	12 Volt Zündung nicht angeschlossen oder falsche Spannung	Überprüfung des Zündungsanschlusses
	Masse nicht angeschlossen	Überprüfung des Masseanschlusses
	Sicherung durchgebrannt	Ersetzen der Sicherung
Keine Tonwiedergabe obwohl LED-Anzeige leuchtet	Lautstärke steht auf Minimum	Lautstärke erhöhen
	Interne Verstärker im Protection-Modus	Überprüfung der Boxenkabel auf Erdung und Kurzschluss
	Gewünschter Quelleneingang (AUX, BT, Audio, etc) falsch	Überprüfung auf gewünschten Quelleneingang
Auslösen der Gerätesicherung	Kurzschluss in der Verkabelung	Verwenden Sie eine 15A Sicherung
	Keine 12 Volt Versorgung / Autobatterie nicht angeschlossen	Prüfen Sie die Anschlüsse der Autobatterie und stellen Sie eine 12 Volt Versorgung sicher
Display zeigt „USB ERR“	Ungültiges Medium / Trägertyp	Bitte lesen Sie die Informationen zu den Dateiformaten

Auf Werkseinstellungen zurücksetzen

Zur Wiederherstellung (Reset des Radios) der Werkseinstellungen, nehmen Sie das Radio von der Stromversorgung und warten 2 Minuten bevor Sie das Radio wieder an die Stromversorgung anschließen.

HÄUFIG GESTELLTE FRAGEN (FAQ)

Ist das Radio an einem 6 Volt Bordnetz oder mit positiver Masse verwendbar?

Nein, dieses Radio ist für den Betrieb an 12 Volt mit negativer Masse vorgesehen. Haben Sie ein Bordnetz mit 12 Volt und positiver Masse, ist das Gerät nicht zu verwenden. Bei 6 Volt Bordnetz muss ein entsprechender Wandler vorgeschaltet werden. Für einen sicheren Betrieb muss der Wandler mit mindestens 5 Ampere belastbar sein.

Das Radio lässt sich nicht einschalten.

Das Radio benötigt eine Stromversorgung über beide Versorgungskabel.

Das rote Kabel sollte an eine geschaltete Stromquelle und das gelbe Kabel an eine konstante 12 Volt Stromversorgung angeschlossen sein. Prüfen Sie mit einem Voltmeter einen möglichen Spannungsabfall beim drehen des Zündschlüssels auf „EIN“. Überprüfen Sie die Stromversorgung durch das gelbe Kabel.

Welche Lautsprecherkabel werden empfohlen?

Wir empfehlen Lautsprecherkabel mit einer Stärke von 1,5 Quadrat zu verwenden.

Nach dem Anschluss aller 4 Lautsprecher ist keine Musik zu hören?

Es könnten 2 Ursachen verantwortlich sein:

1. Die Lautsprecherkabel haben untereinander Kurzschluss oder Masseschluss an der Karosserie.
2. Impedanz der Lautsprecher unter 4 Ohm. Ältere Lautsprecher sind normalerweise nicht kompatibel mit modernen Radios.

Mein Oldtimer hat einen Schalter zur Betätigung der automatischen Antenne Kann ich hier das RetroSound-Antennekabel anschließen?

Eine solche Antenne wird als „Semi-Automatisch“ bezeichnet, da zum Aus- und Einfahren der Antenne ein Schalter verwendet wird. Dieser Schalter muss weiterhin verwendet werden, da das RetroSound-Antennekabel für „vollautomatische Antennen“ ist.

Die Klangqualität ist im mittleren Bereich, mit sehr wenig Bass und erstickend klingenden Höhen. Was ist falsch

Einer der Lautsprecher ist „Außer Phase“.

Prüfen Sie die Anschlüsse an den Lautsprechern und verkabeln negativ auf negativ und positiv auf positiv.

HÄUFIG GESTELLTE FRAGEN (FAQ)

Erlischt die Garantie, wenn die Montagebügel für einen guten Sitz angepasst werden?

Nein, Veränderungen an den Befestigungswinkeln lassen die Garantie des Radios nicht erlöschen.

Beim Anschließen eines externen Datenträgers erscheint die Meldung „USB ERR“ im Display und es wird keine Datei abgespielt.

Bitte beachten Sie, dass nur geeignete Datenträger an den USB-Eingang angeschlossen werden - Schließen Sie keinen iPod oder iPhone an den USB-Eingang.

1. Wenn das Radio im USB-Modus ist, können MP3- und ungeschützte WMA-Files abgespielt werden. M4a-Formate müssen auf MP3-Format gewandelt werden.
2. Prüfen Sie die Datengröße auf dem Speichermedium, Das Radio spielt Datengrößen von 1 Gig bis 32 Gig ab.
3. Bei einer NTFS-Formatierung kann es im USB-Modus zu Fehlermeldungen kommen. Bitte verwenden Sie zur Formatierung Ihrer Musik die FAT oder FAT32-Formatierung. Stellen Sie sicher, dass keine Dateibezeichnung mehr als 64 Zeichen beträgt. Stellen Sie ebenfalls sicher, dass keine Audio-Datei geschützt oder mit DRM (Digital Radio Mondiale) versehen ist.

Ich habe das Radio mit einem Verstärker verbunden. Jetzt kommen Störgeräusche beim Gas geben aus den Lautsprechern?

Wenn Sie einen externen Verstärker installiert haben und Störgeräusche beim Beschleunigen hören, gibt es viele mögliche Ursachen:

1. Einstreuung in die Signalkabel durch Induktion
2. Einstreuung in Geräte durch Induktion
3. Elektrische Einstreuung durch Masseschleifen über Gehäusekontakt
4. Elektrische Einstreuung durch Masseschleifen verschiedener Massepunkte bei der Strom-Installation
5. Überlagernde Störimpulse auf der Bordspannung

TECHNISCHE DATEN

UKW

Frequenzbereich mit RDS	87,5-107,9
Antenne	externer Anschluss
Empfindlichkeit	12.5 dBf
Sendertrennung	75 dB bei 400kHz
Signal Rauschabstand	62 dB (Stereo), 67 dB (Mono)
Verzerrung bei 1 kHz	0.8% (stereo), 0.5% (mono)
Kanaltrennung	32 dB bei 1kHz
Frequenzgang	30-16,000 Hz

MW

Frequenzbereich	530-1710 kHz
Antenne	externer Anschluss

Allgemeine Daten

Abmessungen Radiodisplay	89 x 38 x 27mm
Abmessungen Radiogrundgerät	101 x 51 x 136mm
Spannungsversorgung	10,5 bis 14,4 Volt
Maximale Stromaufnahme	15 Ampere
Ruhestrom	3.5 mA
Ausgangsleistung (14.4V, 4 ohm, 1% THD)	4 x 24 Watt RMS / 45 Watt max.
Impedanz Lautsprecher	4-8 Ohm
Cinch Ausgänge 4 Kanal	2.85 Volt
Eingangsempfindlichkeit Aux1	≥300 mV / 6 kOhm
Eingangsempfindlichkeit Aux2	≥300 mV / 6 kOhm
Eingangsempfindlichkeit USB1	5 Volt
Eingangsempfindlichkeit USB2	5 Volt

HINWEIS: Technische Änderungen jederzeit vorbehalten.



Information

Hinter der Marke RetroSoundUSA® steht AMPIRE ELECTRONICS.

Seit der Firmengründung im Jahr 1987 hat AMPIRE ELECTRONICS nur das eine Ziel, dem Kunden die bestmöglichen Autoalarm-, Auto- hifi- und Multimedia-Produkte zu liefern, die auf dem internationalen Markt erhältlich sind.

Alle Fertigungsstätten und Zulieferer sind nach ISO-9001 bzw. QS-9000 zertifiziert. Die Qualitätsprodukte von AMPIRE werden weltweit verkauft.

Ein Kundenservice ist in vielen Ländern erhältlich.

Für nähere Informationen über Vertretungen im Ausland wählen Sie:
+49-2181-81955-0.

Wir fokussieren auf zukunftsorientierte Entwicklung anwenderfreundlicher Produkte. Unser hoher Anspruch an Qualität, Funktionalität und Design zeichnet unsere Erzeugnisse aus. „German Development“ wird bei AMPIRE wörtlich genommen.

Langwadener Straße 60
D-41516 Grevenbroich
Email: info@ampire.de

Technischer Support:
Tel.: 02181-81955-0
Email: support@ampire.de

www.ampire.de